

# KZC05-26XC

环保

受控

未经许可 不得翻印/复制

此虚线框内不印刷

物料编码:

90540600656

标记 处数 ECN 编号

ECN-00038578

设计

校对 黄曹吉

审核 周小冲

批准 陆环

日期 2024-05-13

材质 70g 双胶纸  
A5 SIZE

本零件须符合  
东成环保要求

注意:

- ①制作过程中,如需调整,请与我司包装组沟通确认;
- ②图纸上红色框与红色@只作为修改处标记,勿印刷!!
- ③使用防锈钉或不锈钢钉

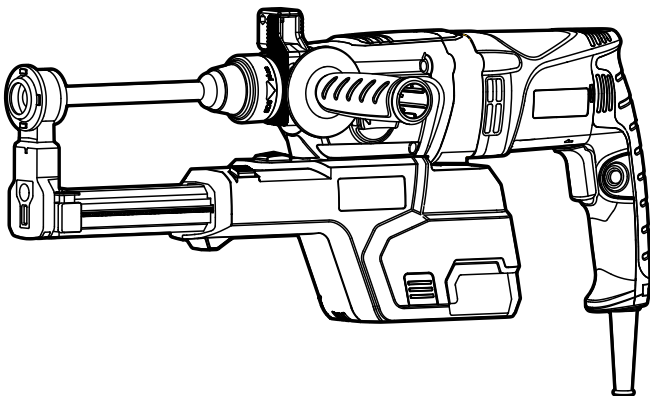

EN OPERATION INSTRUCTIONS	3
DE BETRIEBSANLEITUNGEN	17
FR INSTRUCTIONS DE FONCTIONNEMENT	33
ES INSTRUCCIONES DE FUNCIONAMIENTO	48
IT ISTRUZIONI OPERATIVE	63



## Original Instructions

### General power tool safety warnings



**WARNING** Read all safety warnings, instructions, illustrations and specifications provided with this power tool. *Failure to follow all instructions listed below may result in electric shock, fire and/or serious injury.*

### Save all warnings and instructions for future reference.

*The term “power tool” in the warnings refers to your mains-operated (corded) power tool or battery-operated (cordless) power tool.*

#### 1) Work Area Safety

- a) **Keep work area clean and well lit.** *Cluttered or dark areas invite accidents.*
- b) **Do not operate power tools in explosive atmospheres, such as in the presence of flammable liquids, gases, or dust.** *Power tools create sparks which may ignite the dust or fumes.*
- c) **Keep children and bystanders away while operating a power tool.** *Distractions can cause you to lose control.*

#### 2) Electrical Safety

- a) **Power tool plugs must match the outlet. Never modify the plug in anyway. Do not use any adapter plugs with earthed (grounded) power tools.** *Unmodified plugs and matching outlets will reduce risk of electric shock.*
- b) **Avoid body contact with earthed or grounded surfaces, such as pipes, radiators, ranges and refrigerators.** *There is an increased risk of electric shock if your body is earthed or grounded.*
- c) **Do not expose power tools to rain or wet conditions.** *Water entering a power tool will increase the risk of electric shock.*
- d) **Do not abuse the cord. Never use the cord for carrying, pulling or unplugging the power tool. Keep cord away from heat, oil, sharp edges or moving parts.** *Damaged or entangled cords increase the risk of electric shock.*
- e) **When operating a power tool outdoors, use an extension cord suitable for outdoor use.** *Use of a cord suitable for outdoor use reduces the risk of electric shock.*
- f) **If operating a power in a damp**

location is unavoidable, use a residual current device (RCD) protected supply. Use of an RCD reduces the risk of electric shock.

### 3) Personal Safety

a) **Stay alert, watch what you are doing and use common sense when operating a power tool. Do not use a power tool while you are tired or under the influence of drugs, alcohol, or medication. A moment of inattention while operating power tools may result in serious personal injury.**

b) **Use personal protective equipment. Always wear eye protection. Protective equipment such as dust mask, non-skid safety shoes, hard hat, or hearing protection used for appropriate conditions will reduce personal injuries.**

c) **Prevent unintentional starting. Ensure the switch is in the off-position before connecting to power source and /or battery pack, picking up or carrying the tool. Carrying power tools with your finger on the switch or energising power tools that have the switch on invites accidents.**

d) **Remove any adjusting key**

**or wrench before turning the tool on. A wrench or a key left attached to a rotating part of the power tool may result in personal injury.**

e) **Do not overreach. Keep proper footing and balance at all times. This enables better control of the power tool in unexpected situations.**

f) **Dress properly. Do not wear loose clothing or jewellery. Keep your hair, clothing, and gloves away from moving parts. Loose clothes, jewellery or long hair can be caught in moving parts.**

g) **If devices are provided for the connection of dust extraction and collection facilities, ensure these are connected and properly used. Use of dust collection can reduce dust-related hazards.**

h) **Do not let familiarity gained from frequent use of tools allow you to become complacent and ignore tool safety principles. A careless action can cause severe injury within a fraction of a second.**

### 4) Power Tool Use and Care

a) **Do not force the power tool. Use the correct power tool for your application. The correct**

*power tool will do the job better and safer at the rate for which it was designed.*

- b) **Do not use the power tool if switch does not turn it on or off.** *Any power tool that cannot be controlled with the switch is dangerous and must be repaired.*
- c) **Disconnect the plug from the power source and/or the battery pack from the power tool before making any adjustments, changing accessories, or storing power tools.** *Such preventive safety measures reduce the risk of starting the power tool accidentally.*
- d) **Store idle power tools out of the reach of children and do not allow persons unfamiliar with the power tool or these instructions to operate the power tool.** *Power tools are dangerous in the hands of untrained users.*
- e) **Maintain power tools. Check for misalignment or binding of moving parts, breakage of parts and any other condition that may affect the power tool's operation. If damaged, have the power tool repaired before use.** *Many accidents are caused by poorly maintained*

*power tools.*

- f) **Keep cutting tools sharp and clean.** Properly maintained cutting tools with sharp cutting edges are less likely to bind and are easier to control.
- g) **Use the power tool, accessories and tool bits etc. in accordance with these instructions, taking into account the working conditions and the work to be performed.** *Use of the power tool for operations different from those intended could result in a hazardous situation.*
- h) **Keep handles and grasping surfaces dry, clean and free from oil and grease.** Slippery handles and grasping surfaces do not allow for safe handling and control of the tool in unexpected situations.

## 5) Service

- a) **Have your power tool serviced by a qualified repair person using only identical replacement parts.** *This will ensure that the safety of the power tool is maintained.*

## Hammer safety warnings

### 1) Safety instructions for all operations

- a) **Wear ear protectors.** Exposure

to noise can cause hearing loss.

- b) **Use auxiliary handle(s), if supplied with the tool.** *Loss of control can cause personal injury.*
- c) **Hold power tools by insulated gripping surfaces, when performing an operation where the cutting tool may contact hidden wiring or its own cord.** *Cutting accessory contacting a "live" wire may make exposed metal parts of the power tool "live" and could give the operator an electric shock.*

## 2) Safety instructions when using long drill bits with rotary hammers

- a) **Always start drilling at low speed and with the bit tip in contact with the workpiece.** *At higher speeds, the bit is likely to bend if allowed to rotate freely without contacting the workpiece, resulting in personal injury.*
- b) **Apply pressure only in direct line with the bit and do not apply excessive pressure.** *Bits can bend, causing breakage or loss of control, resulting in personal injury.*

## UK power plug warnings:

Your product is fitted with an BS 1363-1 approved electric plug with internal fuse approved to BS 1362. If the plug is not suitable for your socket, it should be removed and an appropriate plug should be fitted in its place by an authorized customer service agent. The replacement plug should have the same fuse rating as the original plug.

The severed plug must be disposed of to avoid a possible shock hazard and should never be inserted into a mains socket elsewhere.

## Symbol



WARNING



To reduce the risk of injury, user must read instruction manual



Wear ear protection



Class II tool



Conformity of EC



According to the European Waste Directive 2012 / 19 / EU on Electrical and electronic equipment and the current national laws, electric tools that are no longer available must be collected separately and disposed of properly.

# Technical Data

<b>Model</b>		<b>KZC05-26XC</b>
Rated Power Input		800W
No-Load Speed		0-1200/min
Rated Impact Frequency		0-4000/min
Max. Drilling Dia. (without dust)	Concrete	Ø26mm
	Wood	Ø30mm
	Steel	Ø13mm
Max. Drilling Dia. (with dust)	Concrete	Ø16mm
Net Weight Of The Machine		3.7kg

※Due to the continuing program of research and development, the specifications herein are subject to change without prior notice.

## Noise information

A-weighted sound pressure level

$$L_{pA} = 99 \text{ dB(A)} \quad K_{pA} = 3 \text{ dB(A)}$$

A-weighted sound power level

$$L_{WA} = 107 \text{ dB(A)} \quad K_{WA} = 3 \text{ dB(A)}$$

wear hearing protection

## Vibration information

Vibration total vales (triax vector sum) and uncertainty K determined according to EN IEC 62841-2-6.

$$a_{h, HD} = 13.8 \text{ m/s}^2 \quad \text{uncertainty } K = 1.5 \text{ m/s}^2$$

$$a_{h, Chreq} = 12.1 \text{ m/s}^2 \quad \text{uncertainty } K = 1.5 \text{ m/s}^2$$

The declared vibration total value(s) and the declared noise emission value(s) have been measured in accordance with a standard test method and may be used for comparing one tool with another.

The declared vibration total value(s) and the declared noise emission value(s) may also be used in a preliminary assessment of exposure.

A warning:

- that the vibration and noise emissions during actual use of the power tool can differ from the declared values depending on the ways in which the tool is used especially what kind of workpiece is processed ; and
- of the need to identify safety measures to protect the operator that are based on an estimation of exposure in the actual conditions of use (taking account of all parts of the operating cycle such as the times when the tool is switched off and when it is running idle in addition to the trigger time).

# Dust Extraction

1. Dusts from materials such as lead-containing coatings, some wood types, minerals and metal can be harmful to one's health. Touching or breathing-in the dusts can cause allergic reactions and/or lead to respiratory infections of the user or bystanders. Certain dusts, such as oak or beech dust, are considered as carcinogenic, especially in connection with wood-treatment additives (chromate, wood preservative). Materials containing asbestos may only be worked by specialists.

- 1) Use dust extraction that is suitable for the material as much as possible.
- 2) Provide for good ventilation of the working place.
- 3) It is recommended to wear a P2 filterclass respirator.

Observe the relevant regulations in your country for the materials to be worked.

## 2. Prevent dust accumulation at the workplace.

Dusts can easily ignite.

## 3. Be aware of the risk of fire! Do not process wood or metal after installing the dust extraction.

The hot waste material may spontaneously combust or ignite the parts of the equipment.

**Caution:** Do not use the dust extraction when chiseling or turning screws.

The spring of the dust extraction will contract backwards during operation, so the suction inlet will be pressed against the surface of the workpiece. The dust extraction can be turned on and off with the power tool.

Please follow the instructions below to ensure the best performance.

- 1) The tool used cannot protrude beyond the suction inlet (e.g. SDS-plus bit: maximum overall length of about 160mm, working length of about 125mm)
- 2) Note that the suction inlet must be flat against the surface of the workpiece or the wall, so that the drill and the surface of the workpiece are at right angles to each other, thus reducing the workload.
- 3) After reaching the required drilling depth, pull out the drill bit from the hole first and then turn off the power tool.
- 4) Check the HEPA filter regularly. If the HEPA filter is damaged, it must be replaced immediately.

## • Removing/Installing the Dust Extraction

- 1) Press the unlock button and pull it forward to remove the dust extraction.
- 2) When installing the dust extraction, first push the fixing slot into the fixing slot of the tool, and push it in until you hear the sound of click.

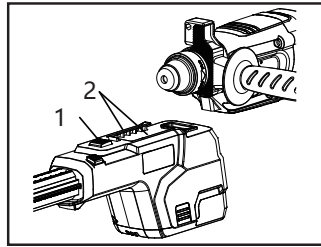

1. Unlock Button
2. Fixing Slot

## • Collecting dust through the machine's own dust box

From the transparent dust chamber, one can easily check the filling status of it. Please empty the dust chamber if it is full, otherwise which may affect the performance of it.

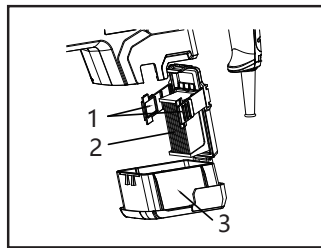

1. Lock Device
2. HEPA Filter
3. Dust Chamber

- 1) Disassemble the dust chamber by pressing the two lock device and pulling down the box in the dust extraction.
- 2) Before opening the dust chamber, you must tap the dust chamber on the sturdy bottom pad in order to knock off the dust on the filter assembly.
- 3) Remove the top cover and empty the dust chamber.
- 4) Close the cover and push the box into the dust extraction from below until you hear a sound of click.
- 5) Check the HEPA filter. If the HEPA filter is damaged, it must be replaced immediately.

## • Set the Drilling Depth.

Use the depth gauge to set the desired drilling depth.

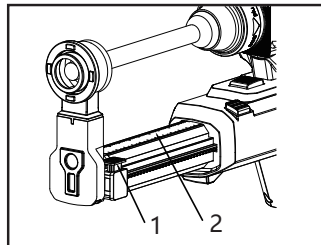

1. Rack A
2. Scale

- 1) Insert the SDS-plus tool into the SDS-plus connector and push the tool to the bottom. If the tool is not installed, it may affect the accuracy of the set depth.



- 2) Hold the power tool, which has not been started, firmly against the workpiece, and the SDS-plus bit must also be firmly against the workpiece.
- 3) Press the rack A to adjust the depth gauge, and then move the gauge so that the scale on the dust extraction is equal to the depth you need to drill.

● **Adjusting the dust extraction according to the length of the tool**

When using a short bit, the length of the dust extraction can be adjusted appropriately to improve working comfort.

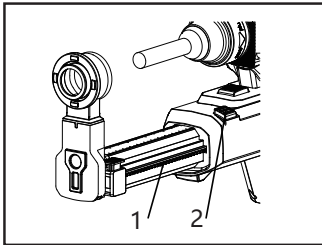

1. Guide Plate  
2. Lock Button B

- 1) Press and hold the button and push the guide plate into the dust extraction until the suction inlet is against the tip of the tool.
- 2) Press the button again to pull out the guide.

● **Suction inlet**

- 1) Replacing the collector: Press the unlock button first and then pull out the collector from the dust extraction.
- 2) Installing the collector: Press the collector into the dust extraction from above, until you can hear the sound of click.

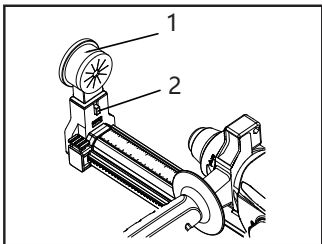

1. Collector  
2. Unlock Button

● **Replacing the HEPA filter**

After about 200 times full of dust, the filter components in the dust chamber should be replaced to ensure the effectiveness of filtration.

- 1) Disassemble the dust chamber: Press the two unlock buttons first, and pull down the dust chamber in the dust extraction.
- 2) Open the cover of dust chamber first, then remove the HEPA filter with a tool, and replace it with a new one.
- 3) Push the dust chamber into the dust extraction from

below until you can hear the sound of click.

**CAUTION:**

If the HEPA filter is damaged, it must be replaced immediately (e.g., if a hole appears, or if the soft sealing material on the assembly is damaged). Using a damaged HEPA filter may damage the power tool. If the dust chamber has been emptied, but the collecting efficiency has not improved, the HEPA filter must also be replaced at this time.

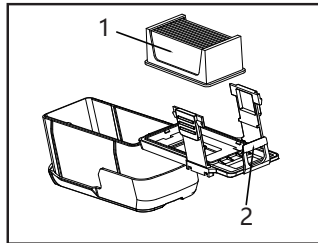

1. HEPA Filter  
2. Unlock Button

## INSTRUCTIONS FOR OPERATION

● **Setting Operating Mode**

The Operating mode can be changed by turning the operating mode selector.

**1. Drilling Operation**

When impact drilling on the concrete or stone, turn the selector to the position as shown in the figure. (Left)  
When normally drilling on the wood, metal, ceramics or plastic, turn the selector to the position as shown in the figure. (Right)

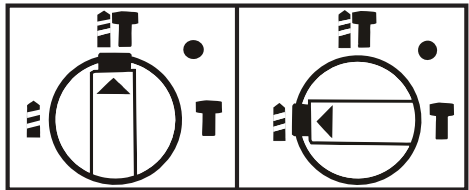

**2. Demolition Operation**

When the position of chisel needs adjusting during operation, turn the selector to the position as shown in the figure to avoid gears from meshing and then adjust the chisel. (Left)

After adjusting the chisel, turn the selector to the position as shown in the figure to restart demolition operation. (Right)

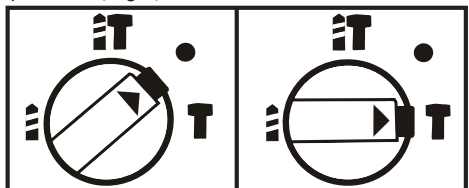

### CAUTION:

Always be sure that the tool is switched OFF before changing the operating mode, or the gears inside the tool maybe damaged.

If the drill bit gets stuck by the steel hidden in the wall during impact drilling, and the tool rotates due to the kickback, hold the handle and auxiliary handle firmly to avoid personal injuries.

### ● Installing SDS-plus Hammer Drill Bit

SDS-plus hammer drill bit can be used when drilling on the steel, wood or plastic. Screw the drill chuck in the connecting rod and tighten the lock screw. Then insert the connecting rod into the collect in the same way as installing SDS-plus hammer drill bit. SDS-plus hammer drill bit and drill chuck are optional accessories.

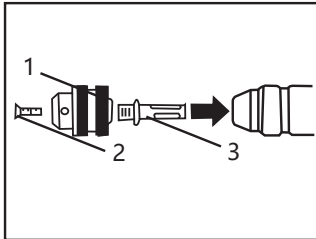

1. Drill Chuck
2. Lock Screw
3. Connecting Rod

### ● Installing /Removing Drill Bit

1) Clean the bit shank and smear it with bit grease before installation.

To install the drill bit (SDS-plus shank), fully pull back the slide grip and insert the drill bit as far as it will go while rotating.

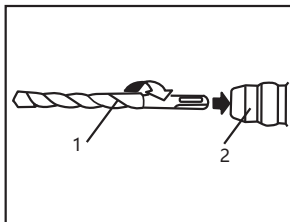

1. Drill Bit
2. Slide Grip

2) By releasing the slide grip, the drill bit will be secured automatically.

**CAUTION:** To remove the SDS-plus drill bit, fully pull back and hold the slide grip and the drill bit can be removed.

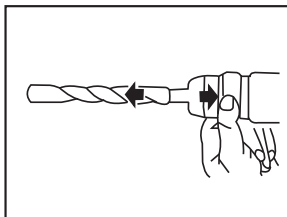

### CAUTION:

Always be sure that the tool is switched OFF and unplugged before installing or removing the drill bit. The SDS-plus drill bit will be off-center when rotating with no-load, but it will align with the center automatically during operation and its precision won't be affected.

### ● Auxiliary Handle

Always use the auxiliary handle ensure operating safety. Loosen the auxiliary handle by turning it counterclockwise, swing it to the desired position and then tighten it by turning clockwise.

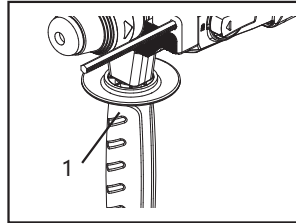

1. Auxiliary Handle

### ● Switch Action

#### CAUTION:

Before plugging in the tool, always check to see that the trigger switch actuates properly and returns to the "OFF" position when released.

To start the tool, simply pull the switch trigger. Release the switch trigger to stop.

For continuous operation, pull the switch trigger and then push in the lock lever. To stop the tool from the locked position, pull the switch trigger fully, and then release it. The rotating speed of the tool becomes faster and faster until it reaches the full speed during the process of pressing the switch.

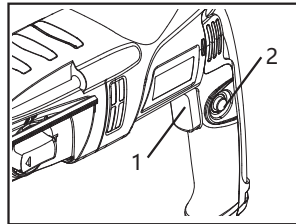

1. Trigger Switch
2. Lock Button

The switch of KZC05-26XC is with positive and negative going motion, which can be used to change the tool's direction of rotation. You can only change it when the tool completely stops rotating, otherwise the tool will be damaged.

**Set the direction of rotation for hammer drilling, drilling and chiseling always to right rotation.**

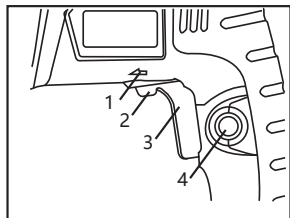

1. Corotation Arrow
2. Switch Lever
3. Switch Button
4. Lock Button

### ● Depth Gauge

#### CAUTION:

The depth gauge cannot be used at the position where the depth gauge strikes against the tool body. The depth gauge enables the drilling depth to be set for convenient drilling holes of uniform depth.

Loosen the auxiliary handle, and insert the linear part of the depth gauge into the fitting hole of the clip board.

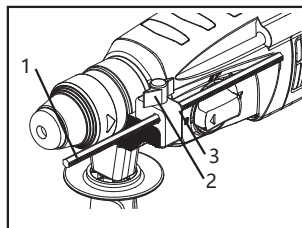

1. Depth Gauge
2. Clip Board
3. Wing Bolt

Move the depth gauge to the desired depth and secure it by rotating the auxiliary handle clockwise.

## MAINTENANCE AND INSPECTION

#### CAUTION:

Always be sure that the tool is switched off and unplugged before attempting to perform inspection or maintenance.

### ● Inspecting Drill Bits

Blunt drill bit or chisel will decrease the work efficiency and causes the motor to be overloaded. Exchange or sharpen your drill bits when they become blunt.

### ● Inspecting the Mounting Screws

Regularly inspect all mounting screws and ensure that they are properly tightened. Should any of the screws be loose, retighten them immediately. Failure to do so could result in serious hazard.

### ● Maintenance of the Motor

The motor unit winding is the very "heart" of the power tool. Exercise due care to ensure the winding does not become damaged and /or wet with oil or water.

### ● Inspecting and Replacing Carbon Brushes

Remove and check the carbon brushes regularly. Replace when they wear down to the limit mark. Keep the carbon brushes clean and free to slip in the holders. Both carbon brushes should be replaced at the same time. Use only identical carbon brushes. Use a screwdriver to remove the brush holder caps. Take out the worn carbon brushes, insert the new ones and secure the brush holder caps.

### ● Replacing Dust Cap

Replace the dust cap once it is damaged to avoid chippings from getting into the collet. Clean the collet regularly.

※If the replacement of the supply cord is necessary, this has to be done by the manufacturer or his agent in order to avoid a safety hazard.

1	Dust Cap	27	Button
2	Retaining Ring For Shaft 16	28	Clutch Gear
3	Washer	29	Retaining Ring For Shaft
4	Roundwire Snap Ring	30	Lock Pin
5	Chuck Sleeve	31	Cylinder
6	Retaining Washer	32	Pin 2.5
7	Steel Ball 9/32' (7.14)	33	Retaining Ring For Bore
8	Retaining Plate	34	Clutch Plate
9	Retaining Spring	35	Retaining Ring For Shaft
10	Chuck Body	36	Guide Sleeve
11	O Ring	37	O Ring
12	Rotary Shaft Seal	38	O Ring
13	Thrust Ring	39	Adapter Sleeve
14	Striker Pin	40	Roundwire Snap Ring For Hole 25
15	Cross Recessed Pan Head Tapping Screw ST4.2×65	41	Striker
16	Gearbox	42	O Ring For Striker
17	Lip Seal	43	Piston
18	Needle Bearing HK3012	44	Piston Pin
19	Needle Bearing Cover	45	Washer (12×17.8×1.2)
20	Retaining Washer	46	Oilite Bushing
21	Washer	47	Sealing Ring
22	Clutch Spring	48	Bearing Retainer
23	Knob Lever	49	Drive Bearing Holder
24	O Ring	50	O Ring (23.4×2.6)
25	Function Switch	51	Ball Bearing 609
26	Spring	52	Needle Bearing HK0709

53	Metal Sheet	78	Baffle Plate
54	Cross Recessed Pan Head Tapping Screw ST4.2×17	79	Cross Recessed Pan Head Tapping Screw ST3.5×16
55	Gear Shaft	80	Stator
56	Change Plate	81	Pin Assembly
57	Hasp	82	Motor Housing
58	Ball Bearing 619/9-5	83	Carbon Brush
59	Circlip For Shaft 9	84	Cross Recessed Pan Head Tapping Screw ST2.9×9
60	Needle Bearing HK0910	85	Brush Holder Assembly
61	Drive Bearing	86	Coil Spring
62	Needle Bearing K	87	Switch
63	Spline Gear	88	Cord Guard
64	Small Spring	89	Power Cord
65	Small Spring Pad	90	Strain Relief
66	Sleeve	91	Cross Recessed Pan Head Tapping Screw ST4.2×17
67	Rubber Pad	92	Inductor Assembly
68	Bearing Retainer	93	Lead Wire (Black)
69	Tapping Screw M4×10	94	Lead Wire (White)
70	Dust Extraction Fan	95	Handle Cover
71	Fan Baffle	96	Cross Recessed Pan Washer Head Tapping Screw ST4×16
72	Dust Gauze	97	Rubber Flange
73	Fan Holder	98	Collector
74	Armature	99	Sealing Cap
75	Insulation Washer	100	Collector Holder
76	Ball Bearing 607-2RS	101	Rack A
77	Rubber Bearing Sleeve (19×21.2×8.6)	102	Spring

103	Stop Block A	123	Cross Recessed Pan Head Tapping Screw ST2.9×18
104	Lock Device_Rack	124	Right Motor Housing
105	Sliding Tube	125	Square-Ring Seal
106	Rack B	126	Supporting Plate
107	Spring	127	Sealing Strip
108	Stop Block B	128	Filter Holder
109	Rack_Sliding Tube	129	Pin
110	Sliding Tube	130	Lock Device A_Dust Chamber
111	Lock Device_Steel Rule	131	Lock Device B_Dust Chamber
112	Cross Recessed Pan Head Tapping Screw ST2.9×13	132	Foam Strip B
113	Spring Tube	133	Filter
114	Inner Pipe	134	Dust Chamber
115	Foam Strip A	861	Clamping Band
116	Left Motor Housing	862	Trapezoid Square-Neck Bolt M8×40
117	Lock Button B	863	Set Screw
118	Pin 4*17	864	Band Holder
119	Spring	865	Keep Plate
120	Split Washer 3	866	Depth Gauge
121	Lock Button A	867	Type I Hex Nut M6
122	Compression Spring	868	Auxiliary Handle

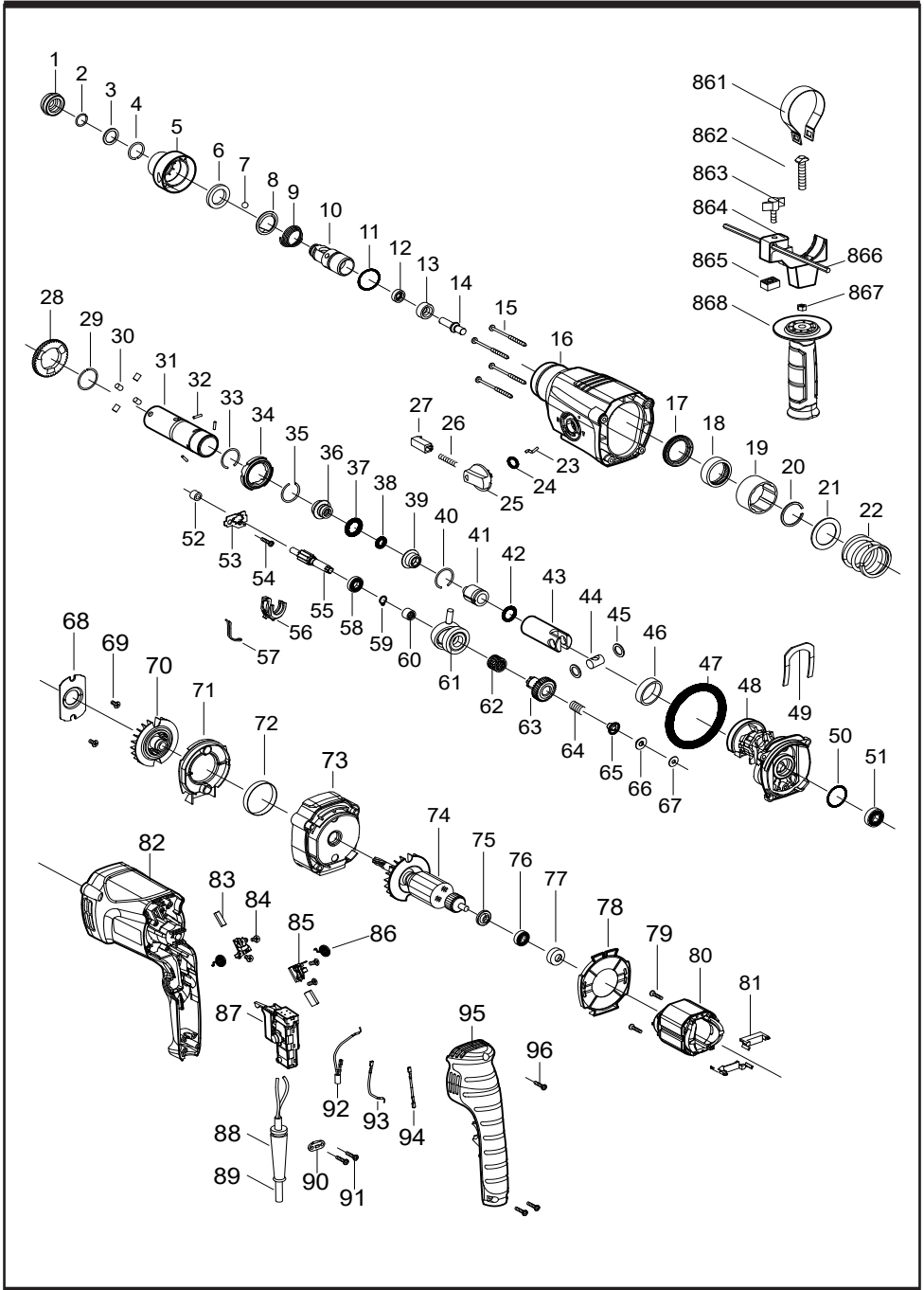

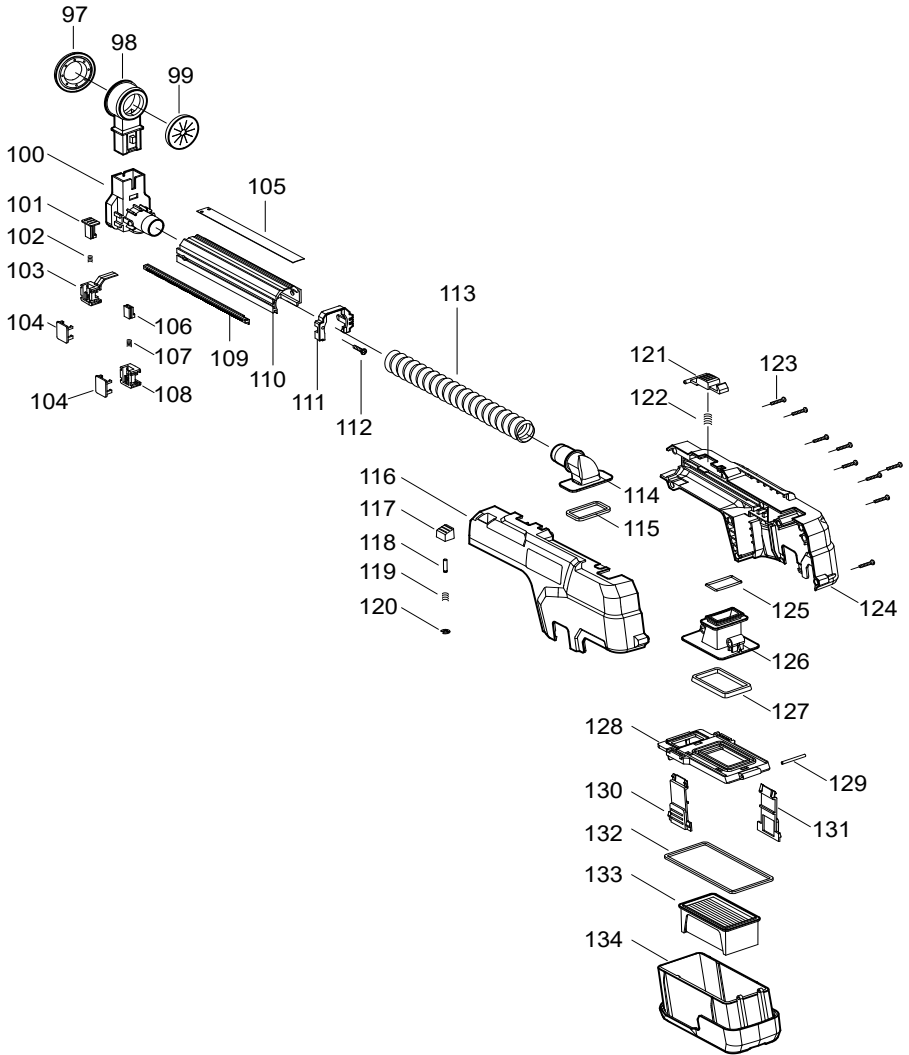



## Originalanleitung Allgemeine Sicherheitshinweise für Elektrowerkzeuge



**WARNUNG** Lesen Sie alle Sicherheitshinweise, Anweisungen, Abbildungen und Spezifikationen, die mit diesem Elektrowerkzeug geliefert werden. *Die Nichtbeachtung aller unten aufgeführten Anweisungen kann zu elektrischem Schlag, Brand und/oder schweren Verletzungen führen.*

**Alle Sicherheitshinweise und anderen Anweisungen für den zukünftigen Gebrauch gut aufbewahren.**

*Der Begriff „Elektrowerkzeug“ in den Sicherheitshinweisen bezieht sich auf Ihr netzbetriebenes Elektrowerkzeug (mit Kabel) oder Ihr batterie- bzw. akkubetriebenes Elektrowerkzeug (ohne Kabel).*

### 1) Sicherheit im Arbeitsbereich

**a) Halten Sie den Arbeitsbereich sauber und gut beleuchtet.**

*In unordentlicher oder schlecht beleuchteter Umgebung besteht ein erhöhtes Unfallrisiko.*

**b) Betreiben Sie die Elektrowerkzeuge nicht in explosionsgefährdeten Bereichen, wie z. B. in der Nähe von brennbaren**

**Flüssigkeiten, Gasen oder Staub.** *Elektrowerkzeuge erzeugen Funken, die den Staub oder die Dämpfe entzünden können.*

**c) Halten Sie Kinder und Zuschauer auf Abstand, wenn Sie ein Elektrowerkzeug benutzen.** *Ablenkung kann zum Verlust der Kontrolle über das Werkzeug führen.*

### 2) Elektrische Sicherheit

**a) Der Netzstecker des Elektrowerkzeugs muss für die benutzte Netzsteckdose ausgelegt sein. Modifizieren Sie den Stecker in keiner Weise. Verwenden Sie keine Adapterstecker für geerdete Elektrowerkzeuge.** *Unveränderte Stecker und passende Steckdosen verringern das Risiko eines Stromschlags.*

**b) Körperkontakt mit geerdeten Oberflächen wie etwa Rohre, Heizkörper, Herde und Kühlschränke vermeiden.** *Bei geerdeten Körpern besteht erhöhte Stromschlaggefahr.*

**c) Setzen Sie die Elektrowerkzeuge nicht Regen oder Feuchtigkeit aus.** *Wasser, das in ein Elektrowerkzeug eindringt, erhöht das Risiko eines*

*Stromschlags.*

**d)Das Kabel nicht missbrauchen. Verwenden Sie das Kabel nicht, um das Elektrowerkzeug zu transportieren oder zu ziehen oder den Stecker herauszuziehen. Schützen Sie das Kabel vor Hitze, Öl, scharfen Kanten und beweglichen Teilen. Beschädigte oder verwickelte Kabel erhöhen das Risiko eines Stromschlags.**

**e)Verwenden Sie ein geeignetes Verlängerungskabel, wenn Sie das Elektrowerkzeug im Freien betreiben. Die Verwendung eines für den Gebrauch im Freien vorgesehenen Verlängerungskabels vermindert das Risiko eines Stromschlags.**

**f)Ist die Benutzung des Elektrowerkzeugs an einem feuchten Ort unvermeidbar, muss es durch einen FI-Schalter geschützt sein. Die Verwendung eines FI-Schalters vermindert das Risiko eines Stromschlags.**

### **3)Persönliche Sicherheit**

**a)Bleiben Sie wachsam, achten Sie auf das, was Sie tun, und gebrauchen Sie Ihren gesunden Menschenverstand, wenn Sie ein Elektrowerkzeug**

**benutzen. Betreiben Sie Elektrowerkzeuge nicht, wenn Sie müde sind oder unter dem Einfluss von Drogen, Alkohol oder Medikamenten stehen. Schon ein Moment der Unachtsamkeit beim Umgang mit Elektrowerkzeugen kann zu schweren Verletzungen führen.**

**b)Verwenden Sie persönliche Schutzausrüstung. Tragen Sie immer eine Schutzbrille. Das Tragen von entsprechender Schutzausrüstung, wie Staubmaske, rutschfreien Sicherheitsschuhen, Schutzhelm und Gehörschutz, vermindert das Verletzungsrisiko.**

**c)Die versehentliche Inbetriebnahme verhindern. Vergewissern Sie sich, dass das Gerät ausgeschaltet ist, bevor Sie es an der Stromquelle und/oder den Akku anschließen, anheben oder transportieren. Der Transport des Geräts mit dem Finger auf dem Schalter und das Anschließen von eingeschalteten Elektrowerkzeugen an der Spannungsquelle können zu Unfällen führen**

**d)Entfernen Sie alle Einstell- und sonstigen Schlüssel, bevor Sie das**

**Elektrowerkzeug einschalten.**  
*An einem rotierenden Teil eines Elektrowerkzeugs belassene Schlüssel können zu Verletzungen führen.*

**e)Übernehmen Sie sich nicht.**

**Achten Sie stets auf einen festen Stand und halten Sie stets das Gleichgewicht.**  
*Dies ermöglicht die bessere Kontrolle des Elektrowerkzeugs in unvorhergesehenen Situationen.*

**f)Kleiden Sie sich angemessen.**

**Tragen Sie keine weite Kleidung oder Schmuck. Achten Sie darauf, dass Haare, Kleidung und Handschuhe nicht in den Bereich von beweglichen Teilen gelangen. Weite Kleidung, Schmuck und langes Haar können sich in beweglichen Teilen verfangen.**

**g)Falls Vorrichtungen zum Absaugen und Sammeln von Staub vorhanden sind, schließen Sie diese an und verwenden Sie sie ordnungsgemäß.**

*Die Verwendung eines Staubabscheiders vermindert durch Staub verursachte Gefahren.*

**h)Lassen Sie nicht zu, dass Sie aufgrund der Vertrautheit,**

**die Sie durch den häufigen Gebrauch von Geräten erlangt haben, selbstgefällig werden und die Grundsätze der Gerätesicherheit ignorieren.**

*Eine unvorsichtige Handlung kann im Bruchteil einer Sekunde zu schweren Verletzungen führen.*

**4)Gebrauch und Pflege von Elektrowerkzeugen**

**a)Keine übermäßige Kraft anwenden. Benutzen Sie das für die jeweilige Anwendung geeignete Elektrowerkzeug. Jedes Werkzeug erfüllt seine Aufgabe am besten und sichersten, wenn es für den Zweck verwendet wird, für den es vom Hersteller ausgelegt ist.**

**b)Verwenden Sie kein Elektrowerkzeug, das sich nicht mit dem Schalter ein- und ausschalten lässt. Jedes Elektrowerkzeug, dessen Ein-/Ausschalter nicht funktioniert, stellt eine Gefahr dar und muss repariert werden.**

**c)Trennen Sie den Gerätestecker von der Netzdose und/ oder den Akku vom Gerät, bevor Sie Einstellungen am Elektrowerkzeug vornehmen, Zubehör wechseln oder das Gerät lagern. Diese vorbeugenden**

*Sicherheitsmaßnahmen vermindern das Risiko, dass das Werkzeug versehentlich eingeschaltet wird.*

**d) Lagern Sie nicht verwendete Elektrowerkzeuge außerhalb der Reichweite von Kindern. Gestatten Sie niemandem, der mit dem Betrieb des Elektrowerkzeugs oder den vorliegenden Anweisungen nicht vertraut ist, dieses zu benutzen.** *Elektrowerkzeuge sind in den Händen von ungeschulten Benutzern gefährlich.*

**e) Halten Sie die Elektrowerkzeuge instand. Überzeugen Sie sich davon, dass bewegte Teile korrekt ausgerichtet sind und sich ungehindert bewegen, dass keine Teile gebrochen sind und dass die Funktionsweise des Geräts nicht beeinträchtigt ist. Lassen Sie beschädigte Elektrowerkzeuge vor dem Gebrauch reparieren.** *Zahlreiche Unfälle sind auf nicht ausreichend gewartete Elektrowerkzeuge zurückzuführen.*

**f) Halten Sie Schneidwerkzeuge scharf und sauber.** *Ordnungsgemäß gewartete*

*Schneidwerkzeuge mit scharfen Schneidkanten verhaken dann nicht so schnell und sind einfacher in der Handhabung.*

**g) Verwenden Sie Elektrowerkzeug, Zubehör, Einsatzwerkzeuge usw. entsprechend diesen Anweisungen. Berücksichtigen Sie dabei die Arbeitsbedingungen und die auszuführende Tätigkeit.** *Der Gebrauch von Elektrowerkzeugen für andere als die vorgesehenen Anwendungen kann zu gefährlichen Situationen führen.*

**h) Halten Sie Griffe und Griffflächen trocken, sauber und frei von Öl und Fett.** *Rutschige Griffe und Griffflächen erlauben keine sichere Bedienung und Kontrolle des Elektrowerkzeugs in unvorhergesehenen Situationen.*

## **5) Service**

**a) Lassen Sie Ihr Elektrowerkzeug von einem qualifizierten Reparaturmann warten, der nur identische Ersatzteile verwendet.** *Damit wird sichergestellt, dass die Sicherheit des Elektrowerkzeuges erhalten bleibt.*

## **Sicherheitshinweise des Hammers**

### **1) Sicherheitshinweise für alle Arbeiten**

#### **a) Tragen Sie Gehörschutz.**

*Die Geräuschbelastung kann Gehörverlust verursachen.*

#### **b) Zusatzgriff(e) steht/stehen Ihnen zur Verfügung, wenn das Werkzeug geliefert wird. Kontrollverlust kann zu Verletzungen führen.**

#### **c) Halten Sie das Leistungswerkzeug an den isolierten Oberflächen des Griffs, wenn Sie an der Stelle, wo das Schneidwerkzeug das versteckte Kabel berühren kann, eine Behandlung durchführen.**

*Das ein „unter Spannung stehendes“ Kabel berührende Schneidzubehör kann die offen liegenden Metallteile des Leistungswerkzeugs „unter Spannung“ stellen und dem/der Bediener(in) einen Elektroschock geben.*

### **2) Sicherheitshinweise für die Verwendung langer Bohrer mit Bohrhämmern**

#### **a) Fangen Sie das Bohren immer mit niedriger Drehzahl an und mit der Bohrerspitze in Kontakt mit dem Werkstück.**

*Mit höherer Drehzahl kann der Bohrer gebogen werden, wenn er sich frei drehen darf, ohne das Werkstück zu berühren, was zu persönlichen Verletzungen führen kann.*

#### **b) Üben Sie Druck nur in direkter Linie mit dem Bohrer aus, und üben Sie keinen übermäßigen Druck aus. Bohrer kann sich verbiegen, brechen oder außer Kontrolle kommen, was zu persönlichen Verletzungen führen kann.**

### **Warnhinweise für UK-Netzstecker:**

Ihr Produkt ist mit einem nach BS 1363-1 zugelassenen elektrischen Stecker mit interner Sicherung ausgestattet, der nach BS 1362 zugelassen ist.

Wenn der Stecker nicht für Ihre Steckdose geeignet ist, sollte er von einem autorisierten Kundendienst entfernt und durch einen geeigneten Stecker ersetzt werden. Der Ersatzstecker sollte die gleiche Sicherungsleistung wie der Originalstecker haben.

Der abgetrennte Stecker muss entsorgt werden, um eine mögliche Stromschlaggefahr zu vermeiden, und darf niemals anderswo in eine Steckdose gesteckt werden.

## Symbol



WARNUNG



Der Benutzer muss die Bedienungsanleitung lesen, um das Verletzungsrisiko zu vermindern.



Gehörschutz tragen



Werkzeug der Klasse II



Konformität der EG



Gemäß der Europäischen Elektro- und Elektronikgeräte-Abfall-Richtlinie 2012/19/EU und den aktuellen nationalen Gesetzen müssen die nicht mehr verfügbaren Elektrogeräte getrennt gesammelt und richtig entsorgt werden.

## Technische Daten

<b>Modell</b>	<b>KZC05-26XC</b>	
Nennleistungsaufnahme	800W	
Leerlaufdrehzahl	0-1200/min	
Nennschlagfrequenz	0-4000/min	
Maximaler Bohrdurchmesser (ohne Staub)	Beton	Ø26mm
	Holz	Ø30mm
	Stahl	Ø13mm
Maximaler Bohrdurchmesser (mit Staub)	Beton	Ø16mm
Nettogewicht des Geräts	3,7kg	

※ Aufgrund des kontinuierlichen Forschungs- und Entwicklungsprogramms können die hierin enthaltenen Spezifikationen ohne vorherige Ankündigung geändert werden.

### Geräuschinformation

#### A-gewichteter Schalldruckpegel

$L_{pA} = 99 \text{ dB(A)}$   $K_{pA} = 3 \text{ dB(A)}$

A-gewichtete Schalleistung

$L_{WA} = 107 \text{ dB(A)}$   $K_{WA} = 3 \text{ dB(A)}$

Gehörschutz tragen

Vibrationsinformation

Gemäß EN IEC 62841-2-6 werden der Schwingungsgesamtwert (die Triax-Vektorsumme) und die Unsicherheit (K) bestimmt.

$a_{h,HD} = 13,8 \text{ m/s}^2$  uncertainty  $K = 1,5 \text{ m/s}^2$

$a_{h,ChEq} = 12,1 \text{ m/s}^2$  Unsicherheit  $K = 1,5 \text{ m/s}^2$

Der/Die angegebene(n) Schwingungsgesamtwert(e) und der/die angegebene(n) Geräuschemissionswert(e) sind nach einem genormten

Prüfverfahren gemessen worden und können zum Vergleich eines Werkzeugs mit einem anderen verwendet werden.

Der angegebene Schwingungsgesamtwert und der/die angegebene(n) Geräuschemissionswert(e) können auch bei der vorläufigen Einschätzung der Belastung verwendet werden.

Warnung:

- dass die Vibrations- und Geräuschemissionen während des tatsächlichen Einsatzes des Elektrowerkzeugs von den angegebenen Werten abweichen können, je nachdem, wie das Werkzeug eingesetzt wird, insbesondere welche Art von Werkstück bearbeitet wird; und

- auf die Notwendigkeit, Sicherheitsmaßnahmen zum Schutz des Bedieners festzulegen, die auf einer Abschätzung der Exposition unter den tatsächlichen Einsatzbedingungen beruhen (unter Berücksichtigung aller Teile des Betriebszyklus wie z. B. der Zeiten, in denen das Werkzeug ausgeschaltet ist und im Leerlauf läuft, zusätzlich zur Auslösezeit).

# Dust Extraction

1. Stäube von Materialien wie bleihaltigen Beschichtungen, einigen Holzarten, Mineralien und Metall können gesundheitsschädlich sein. Das Berühren oder Einatmen der Stäube kann allergische Reaktionen hervorrufen und/oder zu Atemwegsinfektionen beim Benutzer oder bei Umstehenden führen. Bestimmte Stäube, wie z. B. Eichen- oder Buchenstaub, gelten als krebserregend, insbesondere in Verbindung mit Holzbehandlungszusätzen (Chromat, Holzschutzmittel). Asbesthaltige Materialien dürfen nur von Fachleuten bearbeitet werden.

- 1) Verwenden Sie so weit wie möglich eine für das Material geeignete Staubabsaugung.
- 2) Sorgen Sie für eine gute Belüftung des Arbeitsplatzes.
- 3) Es wird empfohlen, ein Atemschutzgerät der Filterklasse P2 zu tragen.

Beachten Sie die in Ihrem Land geltenden Vorschriften für die zu bearbeitenden Materialien.

2. Vermeiden Sie Staubansammlungen am Arbeitsplatz. Stäube können sich leicht entzünden.

3. Seien Sie sich der Brandgefahr bewusst! Verarbeiten Sie kein Holz oder Metall, nachdem Sie die Staubabsaugung installiert haben. Das heiße Abfallmaterial kann sich selbst entzünden oder die Teile des Geräts in Brand setzen.

**Vorsicht:** Verwenden Sie die Staubabsaugung nicht beim Meißeln oder Drehen von Schrauben. Die Feder der Staubabsaugung zieht sich während des Betriebs nach hinten zusammen, so dass der Saugeinlass gegen die Oberfläche des Werkstücks gedrückt wird.

Die Staubabsaugung kann mit dem Elektrowerkzeug ein- und ausgeschaltet werden.

Bitte beachten Sie die folgenden Hinweise, um die beste Leistung zu gewährleisten.

- 1) Das verwendete Werkzeug darf nicht über den Saugeinlass hinausragen (z. B. SDS-plus-Bohrer: maximale Gesamtlänge von ca. 160 mm, Arbeitslänge von ca. 125 mm)
- 2) Beachten Sie, dass der Saugeinlass flach an der Oberfläche des Werkstücks oder der Wand anliegen muss, so dass der Bohrer und die Oberfläche des Werkstücks im rechten Winkel zueinander stehen, was die Arbeitsbelastung reduziert.
- 3) Ziehen Sie nach Erreichen der gewünschten Bohrtiefe zuerst den Bohrer aus dem Loch und schalten Sie dann das Elektrowerkzeug aus.
- 4) Prüfen Sie den HEPA-Filter regelmäßig. Wenn

der HEPA-Filter beschädigt ist, muss er sofort ausgetauscht werden.

## • Entfernen/Einbauen der Staubabsaugung

- 1) Drücken Sie die Entriegelungstaste und ziehen Sie sie nach vorne, um die Staubabsaugung zu entfernen.
- 2) Wenn Sie die Staubabsaugung installieren möchten, schieben Sie zuerst den Befestigungsschlitz in den Befestigungsschlitz des Geräts und drücken Sie ihn hinein, bis Sie ein Klickgeräusch hören.

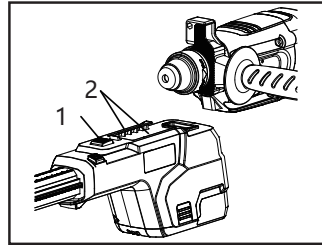

1. Entriegelungstaste
2. Fixierschlitz

## • Auffangen von Staub durch die maschineneigene Staubkammer

Anhand der durchsichtigen Staubkammer kann man leicht den Füllstand der Kammer überprüfen. Bitte leeren Sie die Staubkammer, wenn sie voll ist, da sonst die Leistung beeinträchtigt werden kann.

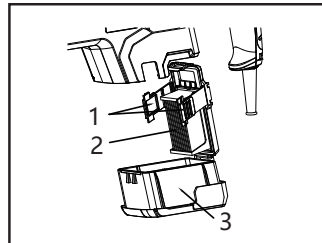

1. Sperrvorrichtung
2. HEPA-Filter
3. Staubkammer

- 1) Demontieren Sie die Staubkammer, indem Sie die beiden Verriegelungsvorrichtungen drücken und die Box in der Staubabsaugung nach unten ziehen.
- 2) Bevor Sie die Staubkammer öffnen, müssen Sie die Staubkammer auf die stabile Bodenplatte klopfen, um den Staub von der Filtereinheit abzuklopfen.
- 3) Entfernen Sie die obere Abdeckung und entleeren Sie die Staubkammer.
- 4) Schließen Sie den Deckel und schieben Sie die Box von unten in die Staubabsaugung, bis Sie ein Klickgeräusch hören.
- 5) Prüfen Sie den HEPA-Filter. Wenn der HEPA-Filter beschädigt ist, muss er sofort ausgetauscht werden.

## • Stellen Sie die Bohrtiefe ein.

Verwenden Sie die Tiefenlehre, um die gewünschte Bohrtiefe einzustellen.

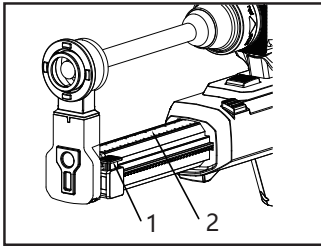

1. Zahnstange A  
2. Skala

- 1) Stecken Sie das SDS-plus-Werkzeug in den SDS-plus-Anschluss und schieben Sie das Werkzeug nach unten. Wenn das Werkzeug nicht installiert ist, kann dies die Genauigkeit der eingestellten Tiefe beeinträchtigen.
- 2) Halten Sie das noch nicht gestartete Elektrowerkzeug fest gegen das Werkstück, und auch der SDS-plus-Bohrer muss fest am Werkstück anliegen.
- 3) Drücken Sie auf die Zahnstange A, um den Tiefenmesser einzustellen, und verschieben Sie ihn dann so, dass die Skala auf der Staubabsaugung mit der Tiefe übereinstimmt, die Sie zum Bohren benötigen.

#### • Einstellen der Staubabsaugung je nach Länge des Werkzeugs

Wenn Sie einen kurzen Bohrer verwenden, kann die Länge der Staubabsaugung entsprechend angepasst werden, um den Arbeitskomfort zu verbessern.

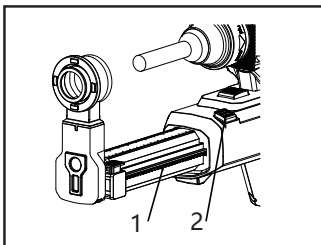

1. Führungsplatte  
2. Sperrtaste B

- 1) Halten Sie die Taste gedrückt und schieben Sie die Führungsplatte in die Staubabsaugung, bis der Saugeinlass an der Spitze des Werkzeugs anliegt.
- 2) Drücken Sie die Taste erneut, um die Führung herauszuziehen.

#### • Ansaugung Einlass

- 1) Auswechseln des Kollektors: Drücken Sie zuerst die Entriegelungstaste und ziehen Sie dann den Kollektor aus der Staubabsaugung heraus.
- 2) Einsetzen des Auffangbehälters: Drücken Sie den Auffangbehälter von oben in die Staubabsaugung, bis ein Klickgeräusch zu hören ist.

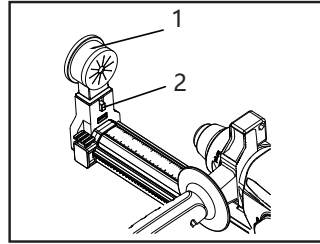

1. Kollektor  
2. Entriegelungstaste

#### • Ersetzen Sie den HEPA-Filter

Nach etwa 200-maliger Befüllung mit Staub sollten die Filterkomponenten in der Staubkammer ausgetauscht werden, um die Wirksamkeit der Filterung zu gewährleisten.

- 1) Demontieren Sie die Staubkammer: Drücken Sie zuerst die beiden Entriegelungstasten und ziehen Sie die Staubkammer in der Staubabsaugung nach unten.
- 2) Öffnen Sie zuerst die Abdeckung der Staubkammer, entfernen Sie dann den HEPA-Filter mit einem Werkzeug und ersetzen Sie ihn durch einen neuen.
- 3) Schieben Sie die Staubkammer von unten in die Staubabsaugung, bis Sie ein Klickgeräusch hören können.

#### VORSICHT:

Wenn der HEPA-Filter beschädigt ist, muss er sofort ausgetauscht werden (z. B. wenn ein Loch entsteht oder wenn das weiche Dichtungsmaterial an der Baugruppe beschädigt ist). Die Verwendung eines beschädigten HEPA-Filters kann das Elektrowerkzeug beschädigen. Wenn die Staubkammer entleert wurde, aber die Auffangleistung sich nicht verbessert hat, muss der HEPA-Filter ebenfalls ausgetauscht werden.

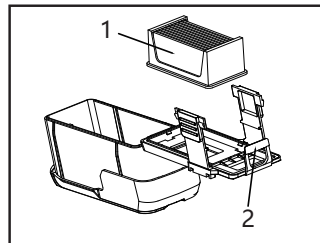

1. HEPA-Filter  
2. Entriegelungstaste

## BEDIENUNGSANLEITUNG

#### • Einstellung der Betriebsart

Die Betriebsart kann durch Drehen des Betriebsartenwahlschalters geändert werden.

##### 1. Bohrbetrieb

Beim Schlagbohren in Beton oder Stein drehen Sie den Schalter in die in der Abbildung gezeigte Position. (Links) Beim normalen Bohren in Holz, Metall, Keramik oder Kunststoff drehen Sie den Wahlschalter in die in der Abbildung gezeigte Position. (Rechts)



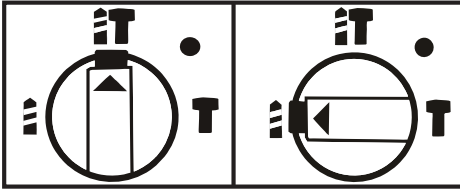

## 2. Abbrucharbeiten

Wenn die Position des Meißels während des Betriebs eingestellt werden muss, drehen Sie den Wähler in die in der Abbildung gezeigte Position, um zu verhindern, dass die Zahnräder ineinandergreifen, und stellen Sie dann den Meißel ein. (Links)  
Nachdem Sie den Meißel eingestellt haben, drehen Sie den Wählschalter in die in der Abbildung gezeigte Position, um den Abbruchvorgang wieder aufzunehmen. (Rechts)

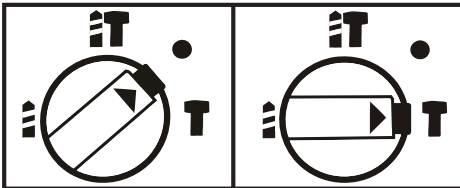

### VORSICHT:

Stellen Sie sicher, dass das Werkzeug ausgeschaltet ist, bevor Sie die Betriebsart wechseln, da sonst die Zahnräder im Werkzeug beschädigt werden können. Wenn der Bohrer beim Schlagbohren am Stahl in der Wand hängen bleibt und sich das Werkzeug aufgrund des Rückschlags dreht, halten Sie den Griff und den Hilfsgriff fest, um Verletzungen zu vermeiden.

### • Einbau von SDS-plus Hammerbohrern

Der SDS-plus Hammerbohrer kann zum Bohren in Stahl, Holz oder Kunststoff verwendet werden. Schrauben Sie das Bohrfutter in die Verbindungsstange und ziehen Sie die Sicherungsschraube an. Führen Sie dann die Verbindungsstange auf die gleiche Weise in die Aufnahme ein wie bei der Installation des SDS-plus-Hammerbohrers.

SDS-plus Hammerbohrer und Bohrfutter sind optionales Zubehör.

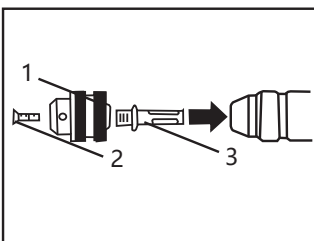

1. Bohrfutter
2. Sicherungsschraube
3. Verbindungsstange

### • Bohrer einbauen/entfernen

1) Reinigen Sie den Bit-Schaft und schmieren Sie ihn vor dem Einbau mit Bit-Fett ein. Ziehen Sie zum Einsetzen des Bohrers (SDS-plus-Schaft) den Schiebegriff vollständig zurück und führen Sie den Bohrer bis zum Anschlag ein, während Sie ihn drehen.

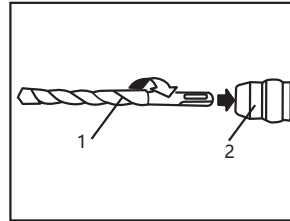

1. Bohrer
2. Gleitgriff

2) Wenn Sie den Schiebegriff loslassen, wird der Bohrer automatisch gesichert.

**VORSICHT:** Um den SDS-plus-Bohrer zu entfernen, ziehen Sie den Schiebegriff vollständig zurück und halten Sie ihn fest, um den Bohrer zu entfernen.

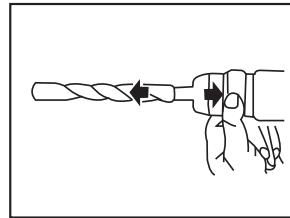

### VORSICHT:

Stellen Sie immer sicher, dass das Werkzeug ausgeschaltet und vom Stromnetz getrennt ist, bevor Sie den Bohrer installieren oder entfernen. Der SDS-plus-Bohrer ist beim Drehen im Leerlauf außermittig, richtet sich aber während des Betriebs automatisch auf die Mitte aus, ohne dass seine Präzision beeinträchtigt wird.

### • Hilfsgriff

Verwenden Sie immer den Zusatzhandgriff, um die Betriebssicherheit zu gewährleisten. Lösen Sie den Zusatzhandgriff durch Drehen gegen den Uhrzeigersinn, schwenken Sie ihn in die gewünschte Position und ziehen Sie ihn dann durch Drehen im Uhrzeigersinn fest.

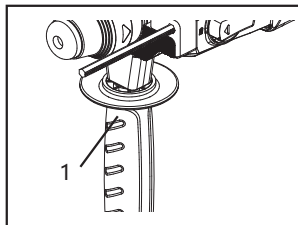

1. Hilfsgriff

### • Schalteraktion

#### VORSICHT:

Überprüfen Sie vor dem Einstecken des Werkzeugs immer, ob der Auslöseschalter ordnungsgemäß funktioniert und beim Loslassen in die „AUS“-Position zurückkehrt.

Um das Werkzeug zu starten, ziehen Sie einfach den Schalterauslöser. Lassen Sie den Schalterauslöser los, um zu stoppen.

Für den Dauerbetrieb ziehen Sie den Schalterauslöser und drücken dann den Verriegelungshebel hinein. Um das Werkzeug aus der verriegelten Position zu stoppen, ziehen Sie den Auslöser des Schalters ganz durch und lassen ihn dann los. Die Drehgeschwindigkeit des Werkzeugs wird immer schneller, bis sie beim Drücken des Schalters die volle Geschwindigkeit erreicht.

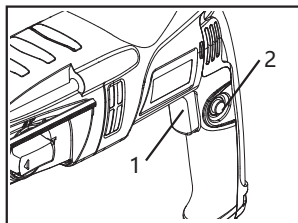

1. Abzugsschalter  
2. Sperrtaste

Der Schalter von KZC05- 26XC ist mit einer positiven und negativen Bewegung ausgestattet, mit der sich die Drehrichtung des Werkzeugs ändern lässt. Sie können die Drehrichtung nur dann ändern, wenn das Werkzeug vollständig zum Stillstand gekommen ist, andernfalls wird das Werkzeug beschädigt.

**Stellen Sie die Drehrichtung für Hammerbohren, Bohren und Meißeln immer auf Rechtslauf.**

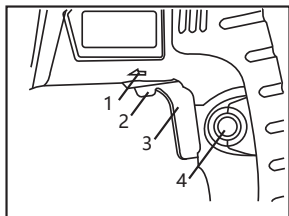

1. Korotationspfeil  
2. Schalthebel  
3. Schaltknopf  
4. Sperrtaste

### • Tiefenmesser

#### VORSICHT:

Das Tiefenmessgerät kann nicht an der Stelle verwendet werden, an der er gegen den Werkzeugkörper stößt. Der Tiefenmesser ermöglicht das Einstellen der Bohrtiefe für bequemes Bohren von Löchern mit gleichmäßiger Tiefe.

Lösen Sie den Hilfsgriff, und führen Sie den linearen Teil des Tiefenmessers in das passende Loch des Klemmbretts ein.

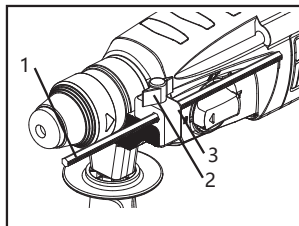

1. Tiefenmesser  
2. Klemmbrett  
3. Flügelsschraube

Bringen Sie den Tiefenmesser auf die gewünschte Tiefe und sichern Sie ihn, indem Sie den Zusatzgriff im Uhrzeigersinn drehen.

## WARTUNG UND INSPEKTION

#### VORSICHT:

**Stellen Sie immer sicher, dass das Werkzeug ausgeschaltet und vom Stromnetz getrennt ist, bevor Sie versuchen, Inspektionen oder Wartungsarbeiten durchzuführen.**

### • Inspektion von der Bohrspitze

Eine stumpfe Bohrspitze oder Meißel verringert die Arbeitseffizienz und verursacht eine Überlastung des Motors. Tauschen oder schärfen Sie Ihren Bohrer, wenn er stumpf wird.

### • Überprüfung der Befestigungsschrauben

Überprüfen Sie regelmäßig alle Befestigungsschrauben und stellen Sie sicher, dass sie richtig angezogen sind.

Sollte eine der Schrauben locker sein, ziehen Sie sie sofort wieder fest. Andernfalls können ernsthafte Gefahren entstehen.

### • Wartung des Motors

Der Wicklungsteil des Motors ist das eigentliche „Herz“ des Elektrowerkzeugs. Achten Sie darauf, dass die Wicklung nicht beschädigt und/oder mit Öl oder Wasser benetzt wird.

### • Kohlebürsten inspizieren und ersetzen

Entfernen und überprüfen Sie regelmäßig die Kohlebürsten. Ersetzen sie, wenn sie bis zur Grenzmarke abgenutzt sind. Halten Sie die Kohlebürsten sauber und rutschfest in den Haltern.

Beide Kohlebürsten sollten gleichzeitig ausgetauscht werden. Verwenden Sie nur identische Kohlebürsten. Verwenden Sie einen Schraubendreher, um die Bürstenhalterkappen zu entfernen. Nehmen Sie die abgenutzten Kohlebürsten heraus, setzen Sie neue ein und befestigen Sie die Bürstenhalterkappe.

● **Auswechseln der Staubschutzkappe**

Ersetzen Sie die Staubkappe, wenn sie beschädigt ist, damit keine Späne in die Spannzange gelangen. Reinigen Sie die Spannzange regelmäßig.

※ Wenn das Netzkabel ausgetauscht werden muss, muss dies vom Hersteller oder seinem Vertreter durchgeführt werden, um ein Sicherheitsrisiko zu vermeiden.

1	Staubkappe	27	Taste
2	Sicherungsring für Welle 16	28	Kupplungszahnrad
3	Unterlegscheibe	29	Sicherungsring für Welle
4	Runddraht-Sprengring	30	Verriegelungsstift
5	Futterhülse	31	Zylinder
6	Haltescheibe	32	Stift 2,5
7	Stahlkugel 9/32' (7,14)	33	Sicherungsring für Bohrung
8	Halteplatte	34	Kupplungsscheibe
9	Rückhaltefeder	35	Sicherungsring für Welle
10	Futterkörper	36	Führungshülse
11	O-Ring	37	O-Ring
12	Dichtung der Drehwelle	38	O-Ring
13	Druckring	39	Adapterhülse
14	Schlagbolzen	40	Runddraht-Sprengring für Bohrung 25
15	Kreuzschlitz-Pfannenkopf-Blechschaube ST4,2×65	41	Stürmer
16	Getriebe	42	O-Ring für Stürmer
17	Lippendichtung	43	Kolben
18	Nadellager HK3012	44	Kolbenbolzen
19	Nadellagerdeckel	45	Unterlegscheibe (12× 17,8× 1,2)
20	Haltescheibe	46	Oilite-Buchse
21	Unterlegscheibe	47	Dichtungsring
22	Kupplungsfeder	48	Lagerhalter
23	Knopfhebel	49	Antriebslagerhalterung
24	O-Ring	50	O Ring (23,4×2,6)
25	Funktion Schalter	51	Kugellager 609
26	Feder	52	Nadellager HK0709

53	Metallblech	78	Prallplatte
54	Kreuzschlitz-Pfannenkopf-Blechschaube ST4,2×17	79	Kreuzschlitz-Pfannenkopf-Blechschaube ST3,5×16
55	Getriebewelle	80	Stator
56	Wechselplatte	81	Pin-Baugruppe
57	Haspel	82	Motorgehäuse
58	Kugellager 619/9-5	83	Kohlebürste
59	Sicherungsring für Welle 9	84	Kreuzschlitz-Pfannenkopf-Blechschaube ST2,9×9
60	Nadellager HK0910	85	Bürstenhalter-Baugruppe
61	Antriebslager	86	Spiralfeder
62	Nadellager K	87	Schalter
63	Zahnradgetriebe	88	Kabelschutz
64	Kleine Feder	89	Netzkabel
65	Kleines Federpad	90	Zugentlastung
66	Hülse	91	Kreuzschlitz-Pfannenkopf-Blechschaube ST4,2×17
67	Gummipad	92	Induktor-Baugruppe
68	Lagerhalter	93	Zuleitungsdraht (schwarz)
69	Gewindeschraube M4×10	94	Zuleitungsdraht (weiß)
70	Staubabsaugung Lüfter	95	Abdeckung des Griffs
71	Lüfterblende	96	Kreuzschlitz-Pfannenwaschkopf-Blechschauben ST4×16
72	Staubgaze	97	Gummiflansch
73	Ventilator-Halterung	98	Kollektor
74	Anker	99	Dichtungskappe
75	Isolationswaschanlage	100	Kollektorhalterung
76	Kugellager 607-2RS	101	Zahnstange A
77	Gummi-Lagerhülse (19×21,2×8,6)	102	Feder

103	Anschlagblock A	123	Kreuzschlitz-Pfannenkopf-Blechschaube ST2,9×18
104	Schlossvorrichtung_Rack	124	Rechtes Motorgehäuse
105	Schieberohr	125	Vierkantring-Dichtung
106	Zahnstange B	126	Stützplatte
107	Feder	127	Dichtungsstreifen
108	Anschlagblock B	128	Filterhalterung
109	Gestell_Schieberohr	129	Stift
110	Schieberohr	130	Schleusenvorrichtung A_Staubkammer
111	Schlossvorrichtung_Stahlmaßstab	131	Verriegelungsvorrichtung B_Staubkammer
112	Kreuzschlitz-Pfannenkopf-Blechschaube ST2,9×13	132	Schaumstoffstreifen B
113	Federrohr	133	Filter
114	Innenrohr	134	Staubkammer
115	Schaumstoffstreifen A	861	Klemmband
116	Linkes Motorgehäuse	862	Trapezgewindeschraube M8×40
117	Sperrtaste B	863	Stellschraube
118	Stift 4*17	864	Bandhalterung
119	Feder	865	Halteplatte
120	Spaltscheibe 3	866	Tiefenmesser
121	Sperrtaste A	867	Typ I Sechskantmutter M6
122	Druckfeder	868	Hilfsgriff

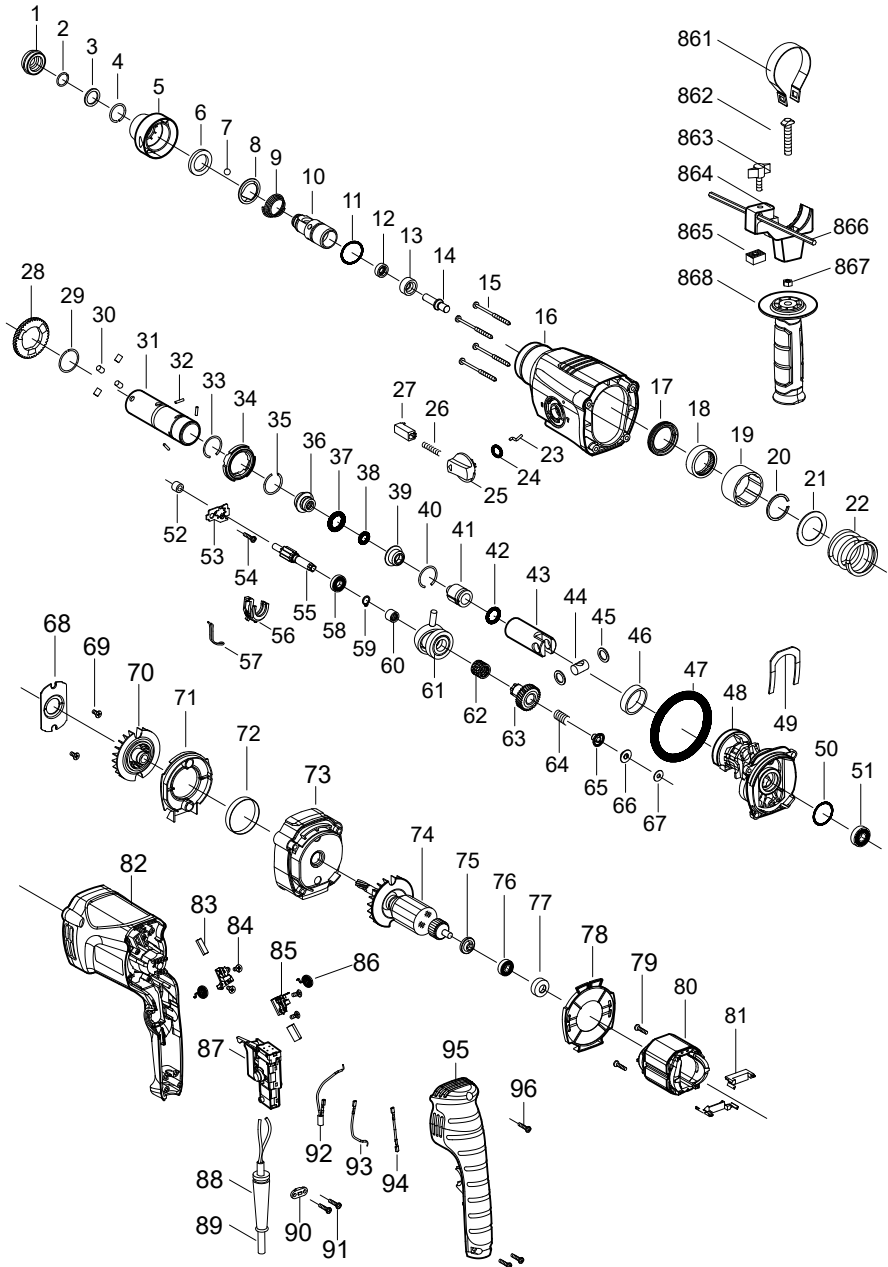

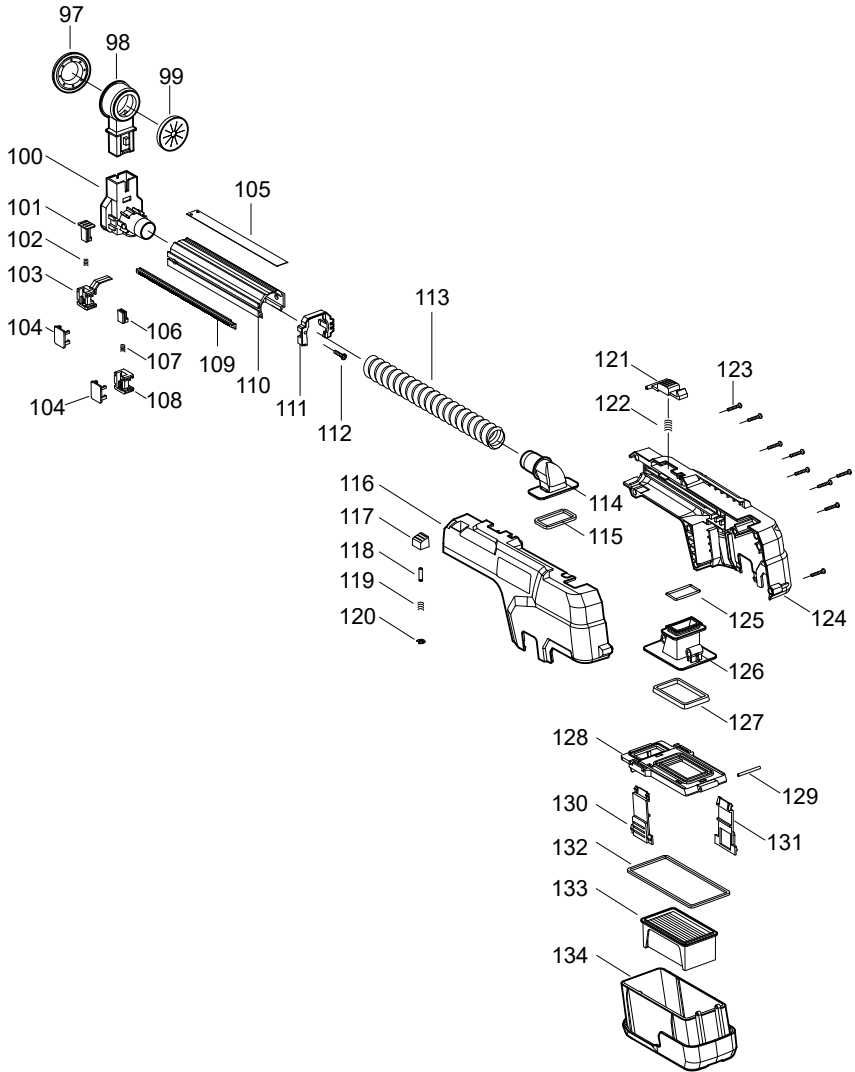



## Instructions d'origine Avertissements de sécurité généraux pour les outils électriques

 **VERTISSEMENT** Lisez tous les avertissements de sécurité, instructions, illustrations et spécifications fournis avec cet outil électrique. *Le non-respect de toutes les instructions ci-dessous peut entraîner un choc électrique, un incendie et/ou des blessures graves.*

**Conservez tous les avertissements et instructions pour référence future.**

*Le terme « outil électrique » dans les avertissements fait référence à votre outil électrique (avec fil) fonctionnant sur secteur ou à votre outil électrique (sans fil) fonctionnant sur batterie.*

### 1) Sécurité de la zone de travail

**a) Gardez la zone de travail propre et bien éclairée.** *Les zones encombrées ou sombres sont plus susceptibles de causer des accidents.*

**b) N'utilisez pas le chargeur de batterie dans des atmosphères explosives, par exemple, en présence de liquides, de gaz ou de**

**poussière inflammables.**

*Les outils électriques créent des étincelles qui peuvent enflammer la poussière ou les vapeurs.*

**c) Éloignez les enfants et les passants lorsque vous utilisez un outil électrique.** *Les distractions peuvent vous faire perdre le contrôle.*

### 2) Sécurité électrique

**a) Les fiches des outils électriques doivent correspondre à la prise. Ne modifiez jamais la fiche de quelque manière que ce soit. N'utilisez pas de fiches d'adaptateur avec des outils électriques mis à la terre.** *Des fiches non modifiées et des prises correspondantes réduiront le risque de choc électrique.*

**b) Évitez tout contact corporel avec des surfaces mises à la terre, telles que des tuyaux, des radiateurs, des cuisinières et des réfrigérateurs.** *Il existe un risque accru de choc électrique si votre corps est mis à la terre ou mis à la terre.*

**c) N'exposez pas les outils électriques à la pluie ou à l'humidité.** *L'eau entrant dans*

*un outil électrique augmentera le risque de choc électrique.*

**d) N'abusez pas le cordon. N'utilisez jamais le cordon pour transporter, tirer ou débrancher l'outil électrique.**

**Gardez le cordon à l'écart de la chaleur, de l'huile, des arêtes vives ou des pièces mobiles. Les cordons endommagés ou emmêlés augmentent le risque de choc électrique.**

**e) Lorsque vous utilisez un outil électrique à l'extérieur, utilisez une rallonge adaptée à une utilisation en extérieur. L'utilisation d'un cordon adapté à une utilisation en extérieur réduit le risque de choc électrique.**

**f) Si l'utilisation d'un outil électrique dans un endroit humide est inévitable, utilisez une alimentation protégée par un dispositif à courant résiduel (RCD). L'utilisation d'un RCD réduit le risque de choc électrique.**

### **3) Sécurité personnelle**

**a) Restez vigilant, surveillez ce que vous faites et faites preuve de bon sens lorsque vous utilisez un outil électrique. N'utilisez pas un outil électrique lorsque**

**vous êtes fatigué ou sous l'influence de drogues, d'alcool ou de médicaments.**

*Un moment d'inattention lors de l'utilisation d'outils électriques peut entraîner des blessures graves.*

**b) Utiliser un équipement de protection individuelle. Portez toujours des lunettes de protection. L'équipement de protection tel qu'un masque anti-poussière, des chaussures de sécurité antidérapantes, un casque ou une protection auditive utilisé pour les conditions appropriées réduira les blessures corporelles.**

**c) Empêcher le démarrage involontaire. Assurez-vous que l'interrupteur est en position d'arrêt avant de brancher la source d'alimentation et/ou la batterie, de prendre ou de transporter l'outil. Le transport d'outils électriques avec votre doigt sur l'interrupteur ou la mise sous tension d'outils électriques dont l'interrupteur est activé invite les accidents.**

**d) Retirez toute clé de réglage avant de mettre l'outil électrique en marche. Une clé laissée attachée à une partie rotative de l'outil électrique**

*peut entraîner des blessures corporelles.*

**e) Ne dépassez pas les limites.**

**Gardez une bonne position assise et un bon équilibre à tout moment.** *Cela permet un meilleur contrôle de l'outil électrique dans des situations inattendues.*

**f) Habillez-vous correctement.**

**Ne portez pas de vêtements amples ni de bijoux. Gardez vos cheveux et vos vêtements éloignés des pièces mobiles.** *Les vêtements amples, les bijoux ou les cheveux longs peuvent être happés par les pièces mobiles.*

**g) Si des dispositifs sont**

**fournis pour le raccordement d'installations d'extraction et de collecte de poussière, assurez-vous qu'ils sont connectés et correctement utilisés.** *L'utilisation de la collecte de poussière peut réduire les risques liés à la poussière.*

**h) Vous devenez familier grâce**

**à l'utilisation fréquente des outils, mais vous risquez de devenir complaisant et d'ignorer les principes de sécurité des outils.** *Une action négligente peut causer des blessures graves en une fraction*

*de seconde.*

**4) Utilisation et entretien des outils électriques**

**a) Ne forcez pas l'outil électrique.**

**Utilisez l'outil électrique adapté à votre application.**

*L'outil électrique fonctionnant à une vitesse pour laquelle il a été conçu vous permettra de travailler de manière plus efficace et plus sûre.*

**b) N'utilisez pas l'outil électrique si l'interrupteur ne fonctionne pas.**

*Tout outil électrique qui ne peut pas être contrôlé avec l'interrupteur est dangereux et doit être réparé.*

**c) Débranchez la fiche de la source d'alimentation et/ ou retirez la batterie, s'il est amovible, de l'outil électrique avant d'effectuer des réglages, de changer d'accessoires ou de ranger les outils électriques.** *Ces mesures de sécurité préventives réduisent le risque de démarrage accidentel de l'outil électrique.*

**d) Rangez les outils électriques inactifs hors de la portée des enfants et ne laissez pas les personnes qui ne sont pas familières avec l'outil électrique ou ces instructions utiliser l'outil électrique.** *Les*

*outils électriques sont dangereux entre les mains d'utilisateurs non formés.*

- e) Entretien des outils électriques et les accessoires. Vérifiez le mauvais alignement ou le grippage des pièces mobiles, la rupture des pièces et toute autre condition pouvant affecter le fonctionnement de l'outil électrique. Si l'outil électrique est endommagé, veuillez les faire réparer avant l'utilisation. De nombreux accidents sont causés par des outils électriques mal entretenus.**

- f) Gardez les outils de coupe affûtés et propres. Des outils de coupe bien entretenus avec des arêtes de coupe tranchantes sont moins susceptibles de se coincer et sont plus faciles à contrôler.**

- g) Utilisez l'outil électrique, les accessoires et les embouts, etc. conformément à ces instructions, en tenant compte des conditions de travail et du travail à effectuer. L'utilisation de l'outil électrique pour des opérations différentes de celles prévues peut entraîner une situation dangereuse.**

- h) Gardez les poignées et les surfaces de préhension**

**sèches, propres et exemptes d'huile et de graisse. Les poignées et les surfaces de préhension glissantes ne permettent pas une manipulation et un contrôle sûrs de l'outil dans des situations inattendues.**

## **5) Service**

- a) Faites réparer votre outil électrique par un réparateur qualifié en utilisant uniquement des pièces de rechange identiques. Cela garantira le maintien de la sécurité de l'outil électrique.**

## **Avertissements de sécurité du marteau**

### **1) Consignes de sécurité pour toutes les opérations**

- a) Portez des protections auditives. L'exposition au bruit peut entraîner une perte auditive.**

- b) Utilisez les poignées auxiliaires, si elles sont fournies avec l'outil. La perte de contrôle peut entraîner des blessures.**

- c) Tenez l'outil électrique par les surfaces de préhension isolées lorsque vous effectuez une opération où l'outil de coupe peut entrer**

**en contact avec un câblage caché ou son propre cordon.**  
*L'accessoire de coupe entrant en contact avec un fil « sous tension » peut rendre les parties métalliques exposées de l'outil électrique « sous tension » et pourrait donner à l'opérateur un choc électrique.*

## **2) Consignes de sécurité lors de l'utilisation de forets longs avec des marteaux rotatifs**

**a) Commencez toujours à percer à basse vitesse et avec la pointe du foret en contact avec la pièce. À des vitesses plus élevées, le foret est susceptible de se plier s'il est autorisé à tourner librement sans entrer en contact avec la pièce, entraînant des blessures corporelles.**

**b) Appliquez une pression uniquement en ligne directe avec le foret et n'appliquez pas de pression excessive. Les mèches peuvent se plier, provoquant une rupture ou une perte de contrôle, entraînant des blessures corporelles.**

### **Avertissements concernant la prise d'alimentation au Royaume-Uni :**

Votre produit est équipé d'une prise électrique homologuée BS 1363-1 avec fusible interne homologué BS 1362.

Si la fiche n'est pas adaptée à votre prise, elle doit être retirée et une fiche appropriée doit être installée à sa place par un agent de service après-vente agréé. La fiche de remplacement doit avoir le même calibre de fusible que la fiche d'origine.

La fiche sectionnée doit être jetée pour éviter tout risque d'électrocution et ne doit jamais être insérée ailleurs dans une prise secteur.

## **Symbole**



ATTENTION



Pour réduire le risque de blessure, l'utilisateur doit lire le manuel d'instructions



Porter une protection auditive



Outil de classe II



Conformité EC



Conformément à la directive européenne sur les déchets 2012 / 19 / EU relative aux équipements électriques et électroniques et aux lois nationales en vigueur, les outils électriques qui ne sont plus disponibles doivent être collectés séparément et éliminés de manière appropriée.

# Données techniques

Modèle		KZC05-26XC
Puissance d'entrée nominale		800W
Vitesse à vide		0-1200/min
Fréquence de frappe nominale		0-4000/min
Diamètre de perçage Max. (sans dispositif d'extraction de poussière)	Béton	Ø26mm
	Bois	Ø30mm
	Acier	Ø13mm
Diamètre de perçage Max. (avec dispositif d'extraction de poussière)	Béton	Ø16mm
Poids net de la machine		3,7kg

※ En raison du programme de recherche et de développement en continu, les spécifications sont sujettes à modification sans préavis.

## Informations sur le bruit

Niveau de pression acoustique pondéré A

$L_{pA} = 99 \text{ dB(A)}$   $K_{pA} = 3 \text{ dB(A)}$

Niveau de puissance acoustique pondéré A

$L_{WA} = 107 \text{ dB(A)}$   $K_{WA} = 3 \text{ dB(A)}$

Porter une protection auditive

## Informations sur les vibrations

Valeurs totales de vibration (somme vectorielle triaxiale) et incertitude K déterminées selon EN IEC 62841-2-6.

$a_{h, HD} = 13,8 \text{ m/s}^2$  incertitude  $K = 1,5 \text{ m/s}^2$

$a_{h, Cheq} = 12,1 \text{ m/s}^2$  incertitude  $K = 1,5 \text{ m/s}^2$

Les valeurs totales de vibration et d'émission sonore déclarées ont été mesurées conformément à une méthode d'essai standard et peuvent être utilisées pour comparer un outil avec un autre.

Les valeurs totales de vibration et d'émission sonore déclarées peuvent également être utilisées dans une évaluation de l'exposition préliminaire.

Avertissement:

- que les émissions de vibrations et de bruit lors de l'utilisation réelle de l'outil électrique peuvent différer des valeurs déclarées en fonction de la manière dont l'outil est utilisé, en particulier du type de pièce à usiner ; et

- de la nécessité d'identifier des mesures de sécurité pour protéger l'opérateur basées sur une estimation de l'exposition dans les conditions réelles d'utilisation (tenant compte de toutes les parties du cycle de fonctionnement telles que les moments où la machine est éteinte et quand elle marche à vide en plus du temps de déclenchement).

## Dispositif d'extraction de poussière

1. Les poussières provenant de matériaux tels que les revêtements contenant du plomb, certains types de bois, les minéraux et les métaux peuvent être nocives pour la santé. Le contact ou l'inhalation des poussières peut provoquer des réactions allergiques et/ou des infections respiratoires chez l'utilisateur ou les personnes présentes. Certaines poussières, comme la poussière de chêne ou de hêtre, sont considérées comme cancérigènes, notamment en relation avec les additifs de traitement du bois (chromate, conservateur de bois). Les matériaux contenant de l'amiante ne peuvent être traités que par des spécialistes.

- 1) Utilisez autant que possible un dispositif d'extraction des poussières adapté au matériau.
- 2) Assurez une bonne ventilation du lieu de travail.
- 3) Il est recommandé de porter un masque de protection respiratoire à filtre de classe P2.

Respectez les réglementations en vigueur dans votre pays pour les matériaux à travailler.

2. Évitez la accumulation de poussières sur le lieu de travail. Les poussières peuvent facilement renflammer.

3. Attention au risque d'incendie ! Ne traitez pas le bois ou le métal après l'installation du dispositif d'extraction de poussière. Les déchets chauds peuvent s'enflammer spontanément ou enflammer les pièces de l'équipement.

Mise en garde : N'utilisez pas le dispositif d'extraction de poussière lors du burinage ou du tournage de vis. Le ressort du dispositif d'extraction de poussière se contracte vers l'arrière pendant le fonctionnement,

de sorte que l'orifice d'entrée d'aspiration est pressé contre la surface de la pièce.

Le dispositif d'extraction de poussière peut être activé et désactivé avec l'outil électrique.

Veillez suivre les instructions ci-dessous pour garantir les meilleures performances.

- 1) L'outil utilisé ne doit pas dépasser l'orifice d'entrée d'aspiration (par exemple, le foret SDS-plus : longueur totale maximale d'environ 160 mm, longueur opérationnelle d'environ 125 mm).
- 2) L'orifice d'entrée d'aspiration doit être plaqué contre la surface de la pièce ou le mur, pour que le marteau perforateur soit perpendiculaire à la surface de la pièce, ce qui permet de réduire la charge de travail.
- 3) Une fois la profondeur de perçage requise, retirez d'abord le foret, puis éteignez l'outil électrique.
- 4) Vérifiez régulièrement le filtre HEPA. En cas de dommage, le filtre HEPA doit être remplacé immédiatement.

#### ● Installation ou retrait du dispositif d'extraction de poussière

- 1) Appuyez sur le bouton de déverrouillage et tirez vers l'avant pour retirer le dispositif d'extraction de poussière.
- 2) Lors de l'installation du dispositif d'extraction de poussière, poussez d'abord la fente de fixation dans la fente de fixation de l'outil, et enfoncez-la jusqu'à ce qu'un déclic se fasse entendre.

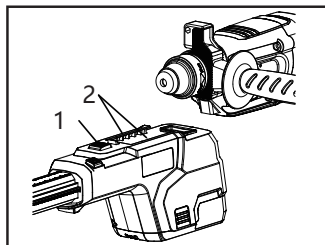

1. Bouton de déverrouillage
2. Fente de fixation

#### ● Collecte de la poussière par le bac à poussière de l'outil

Le bac à poussière transparent permet de vérifier facilement l'état de remplissage de poussière. Videz le bac à poussière s'il est plein, sinon cela risque d'affecter sa performance.

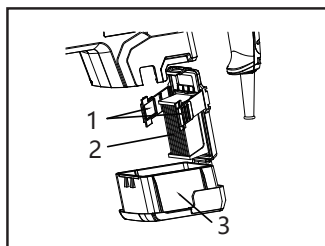

1. Dispositif de verrouillage
2. Filtre HEPA
3. Bac à poussière

- 1) Démontez le bac à poussière en appuyant sur les deux dispositifs de verrouillage et en tirant le bac vers le bas dans le dispositif d'extraction de poussière.
- 2) Avant d'ouvrir le bac à poussière, tapez-le sur le tampon de fond solide pour éliminer la poussière de l'ensemble du filtre.
- 3) Retirez le couvercle supérieur et videz le bac à poussière.
- 4) Fermez le couvercle et poussez le bac dans le dispositif d'extraction de poussière par le bas jusqu'à ce qu'un déclic se fasse entendre.
- 5) Vérifiez le filtre HEPA. En cas de dommage, le filtre HEPA doit être remplacé immédiatement.

#### ● Réglage de la profondeur du marteau perforateur

Utilisez la jauge de profondeur pour régler la profondeur de perçage désirée.

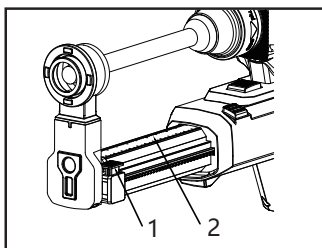

1. Crémaillère A
2. Échelle

- 1) Insérez l'outil SDS-plus dans le connecteur SDS-plus et poussez l'outil vers le bas. Si l'outil n'est pas installé, cela peut affecter la précision de la profondeur réglée.
- 2) Tenez fermement l'outil électrique non démarré contre la pièce, et tenez fermement le foret SDS-plus contre la pièce.
- 3) Appuyez sur la crémaillère A pour régler la jauge de profondeur, puis déplacez la jauge pour que l'échelle du dispositif d'extraction de poussière corresponde à la profondeur de perçage nécessaire.

#### ● Réglage du dispositif d'extraction de poussière selon la longueur de l'outil

Lors de l'utilisation d'un foret court, réglez la longueur du dispositif d'extraction de poussière de manière appropriée pour améliorer le confort de travail.

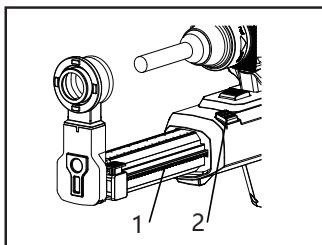

1. Plaque de guidage
2. Bouton de verrouillage B

- 1) Appuyez sur le bouton et maintenez-le enfoncé, puis poussez la plaque de guidage dans le dispositif d'extraction de poussière jusqu'à ce que l'orifice d'entrée d'aspiration soit contre l'extrémité de l'outil.
- 2) Appuyez à nouveau sur le bouton pour retirer le guidage.

#### • Orifice d'entrée d'aspiration

- 1) Remplacement du collecteur : Appuyez d'abord sur le bouton de déverrouillage, puis tirez le collecteur du dispositif d'extraction de poussière.
- 2) Installation du collecteur : Enfoncez le collecteur dans le dispositif d'extraction de poussière par le haut jusqu'à ce qu'un déclic se fasse entendre.

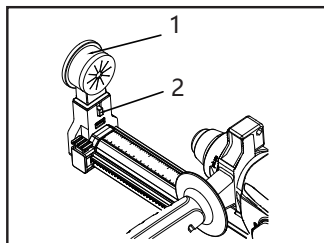

1. Collecteur  
2. Bouton de déverrouillage

#### • Remplacement du filtre HEPA

Après environ 200 remplissages de poussière, les éléments filtrants du bac à poussière doivent être remplacés pour garantir l'efficacité de la filtration.

- 1) Démontage du bac à poussière : Appuyez d'abord sur les deux boutons de déverrouillage, puis tirez le bac à poussière du dispositif d'extraction de poussière.
- 2) Ouvrez d'abord le couvercle du bac à poussière, puis retirez le filtre HEPA à l'aide d'un outil et remplacez-le par un nouveau.
- 3) Enfoncez le bac à poussière dans le dispositif d'extraction de poussière par le bas jusqu'à ce qu'un déclic se fasse entendre.

#### MISE EN GARDE:

En cas de dommage, le filtre HEPA doit être remplacé immédiatement (par exemple, si un trou apparaît ou si le matériau d'étanchéité souple de l'assemblage est endommagé). L'utilisation d'un filtre HEPA endommagé risque d'endommager l'outil électrique. Si l'efficacité de collecte est toujours la même après le vidage du bac à poussière, le filtre HEPA doit également être remplacé.

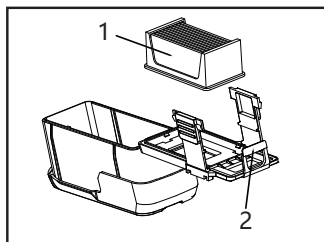

1. Filtre HEPA  
2. Bouton de déverrouillage

## INSTRUCTIONS POUR LE FONCTIONNEMENT

### • Réglage du mode de fonctionnement

Le mode de fonctionnement peut être modifié en tournant le sélecteur du mode de fonctionnement.

#### 1. Opération de perçage

Pour le perçage à percussion sur le béton ou la pierre, tournez le sélecteur dans la position indiquée sur la figure. (Gauche) Pour le perçage normal sur le bois, le métal, la céramique ou le plastique, tournez le sélecteur dans la position indiquée sur la figure. (Droite)

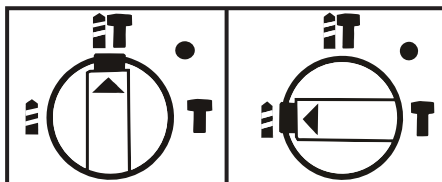

#### 2. Opération de démolition

Lorsque la position du ciseau doit être ajustée en cours de fonctionnement, tournez le sélecteur dans la position indiquée sur les figures pour éviter que les engrenages se coincent, puis réglez le ciseau. (Gauche)

Après le réglage du ciseau, tournez le sélecteur dans la position indiquée sur la figure pour redémarrer l'opération de démolition. (Droite)

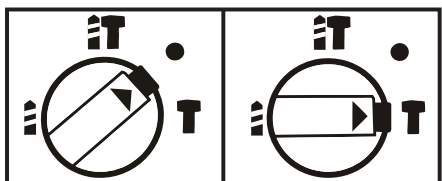

#### ATTENTION :

Assurez-vous toujours que l'outil est éteint avant de changer le mode de fonctionnement, sinon cela risque d'endommager les engrenages à l'intérieur de l'outil.

Si le foret se coince dans l'acier caché dans le mur pendant le perçage à percussion et que l'outil tourne à cause du rebond, tenez fermement la poignée et la poignée auxiliaire pour éviter les blessures.

#### • Installation du foret SDS-plus

Le foret SDS-plus peut être utilisé pour percer l'acier, le bois ou le plastique. Vissez le mandrin de perçage dans la bielle et serrez la vis de blocage. Insérez ensuite la bielle dans le collecteur de la même manière que pour l'installation d'un foret SDS-plus du marteau perforateur.



Le foret SDS-plus du marteau perforateur et le mandrin de perçage sont des accessoires en option.

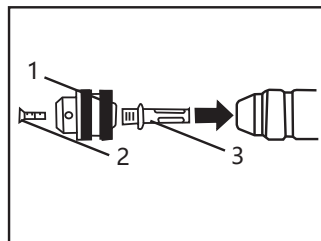

1. Mandrin de perçage
2. Vis de blocage
3. Tige de connexion

#### • Installation ou retrait du foret

1) Nettoyez la tige du foret et graissez-la avant installation.

Pour installer le foret (tige SDS-plus), tirez complètement la poignée coulissante vers l'arrière et insérez le foret jusqu'à la butée tout en faisant tourner.

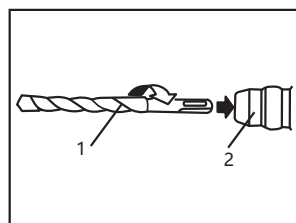

1. Foret
2. Poignée coulissante

2) En relâchant la poignée coulissante, le foret se fixe automatiquement.

**MISE EN GARDE:** Pour démonter le foret SDS-plus, tirez à fond vers l'arrière et maintenez la poignée coulissante pour enlever le foret.

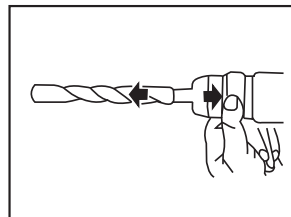

#### **MISE EN GARDE:**

Assurez-vous toujours que l'outil est éteint et débranché avant d'installer ou de retirer la lame de scie. Le foret SDS-plus est décentré lorsqu'il tourne à vide, mais il se recentre automatiquement en cours de fonctionnement sans affecter sa précision.

#### • Poignée auxiliaire

Utilisez toujours la poignée auxiliaire pour assurer la sécurité de l'opération. Desserrez la poignée auxiliaire en la tournant dans le sens inverse des

aiguilles d'une montre, tournez-la dans la position souhaitée, puis resserrez-la en la tournant dans le sens des aiguilles d'une montre.

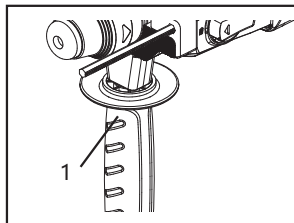

1. Poignée auxiliaire

#### • Schalteraktion

##### **VORSICHT:**

Überprüfen Sie vor dem Einstecken des Werkzeugs immer, ob der Auslöseschalter ordnungsgemäß funktioniert und beim Loslassen in die „AUS“-Position zurückkehrt.

Um das Werkzeug zu starten, ziehen Sie einfach den Schalterauslöser. Lassen Sie den Schalterauslöser los, um zu stoppen.

Für den Dauerbetrieb ziehen Sie den Schalterauslöser und drücken dann den Verriegelungshebel hinein. Um das Werkzeug aus der verriegelten Position zu stoppen, ziehen Sie den Auslöser des Schalters ganz durch und lassen ihn dann los. Die Drehgeschwindigkeit des Werkzeugs wird immer schneller, bis sie beim Drücken des Schalters die volle Geschwindigkeit erreicht.

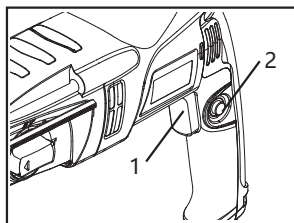

1. Interrupteur à gâchette
2. Bouton de verrouillage

Der Schalter von KZC05-26XC ist mit einer positiven und negativen Bewegung ausgestattet, mit der sich die Drehrichtung des Werkzeugs ändern lässt. Sie können die Drehrichtung nur dann ändern, wenn das Werkzeug vollständig zum Stillstand gekommen ist, andernfalls wird das Werkzeug beschädigt.

**Stellen Sie die Drehrichtung für Hammerbohren, Bohren und Meißeln immer auf Rechtslauf.**

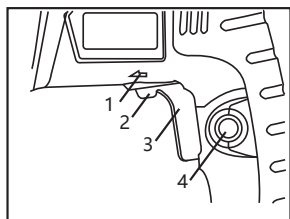

1. Flèche de corotation
2. Levier de commutation
3. Bouton de l'interrupteur
4. Bouton de verrouillage

### ● Jauge de profondeur

#### MISE EN GARDE:

La jauge de profondeur ne peut pas être utilisée à l'endroit où elle heurte le corps de l'outil. La jauge de profondeur permet de régler la profondeur de perçage pour faciliter le perçage des trous à profondeur uniforme.

Desserrez la poignée auxiliaire et insérez la partie linéaire de la jauge de profondeur dans le trou de la planche de fixation.

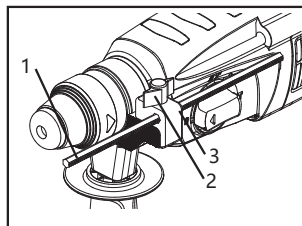

1. Jauge de profondeur
2. Planche de fixation
3. Boulon d'aile

Déplacez la jauge de profondeur à la profondeur désirée et fixez-la en tournant la poignée auxiliaire dans le sens des aiguilles d'une montre.

## ENTRETIEN ET INSPECTION

#### MISE EN GARDE:

**Assurez-vous toujours que l'outil est éteint et débranché avant de tenter d'effectuer une inspection ou un entretien.**

#### ● Inspection des forets

Un foret ou un ciseau émoussé diminue l'efficacité du travail et entraîne une surcharge du moteur. Échangez ou affûtez vos forets lorsqu'ils deviennent émoussés.

#### ● Inspection des vis de montage

Inspectez régulièrement toutes les vis de montage et assurez-vous qu'elles sont correctement serrées.

Si l'une des vis est desserrée, resserrez-la immédiatement. À défaut, cela pourrait entraîner un grave danger.

#### ● Entretien du moteur

Le bobinage du bloc moteur est le « cœur » même de l'outil électrique. Faire preuve de prudence pour

s'assurer que l'enroulement ne soit pas endommagé et/ou mouillé par de l'huile ou de l'eau.

#### ● Inspection et remplacement des balais de charbon

Retirez et vérifiez régulièrement les balais de charbon. Remplacez-les lorsqu'ils sont usés jusqu'au repère limite. Gardez les balais de charbon propres et libres de glisser dans les supports. Les deux balais de charbon doivent être remplacés en même temps. Utilisez uniquement des balais de charbon identiques. Utilisez un tournevis pour retirer les capuchons des porte-balais. Retirez les balais de charbon usés insérez-en de nouveaux et fixez les capuchons des porte-balais.

#### ● Remplacement du capuchon anti-poussière

Remplacez le capuchon anti-poussière lorsqu'il est endommagé pour éviter toute pénétration de débris dans la pince. Nettoyez régulièrement la pince.

※ Si le remplacement du cordon d'alimentation est nécessaire, cela doit être fait par le fabricant ou son agent afin d'éviter un risque pour la sécurité.

1	Capuchon anti-poussière	27	Bouton
2	Anneau de retenue pour arbre 16	28	Engrenage d'embrayage
3	Rondelle	29	Anneau de retenue pour arbre
4	Anneau de retenue à fil rond	30	Goupille de verrouillage
5	Manchon de mandrin	31	Cylindre
6	Rondelle de retenue	32	Goupille 2,5
7	Bille d'acier 9/32' (7,14)	33	Anneau de retenue pour alésage
8	Plaque de retenue	34	Disque d'embrayage
9	Ressort de retenue	35	Anneau de retenue pour arbre
10	Corps de mandrin	36	Manchon de guidage
11	Joint torique	37	Joint torique
12	Joint d'arbre rotatif	38	Joint torique
13	Anneau de poussée	39	Manchon d'adaptation
14	Ergot d'entraînement	40	Anneau de retenue à fil rond pour trous 25
15	Vis taraudeuse à tête cylindrique à empreinte cruciforme ST4,2×65	41	Percuteur
16	Boîte de vitesses	42	Joint torique pour percuteur
17	Joint à lèvres	43	Piston
18	Roulement à aiguilles HK3012	44	Goupille de piston
19	Couvercle de roulement à aiguilles	45	Rondelle (12×17,8×1,2)
20	Rondelle de retenue	46	Douille Oilite
21	Rondelle	47	Bague d'étanchéité
22	Ressort d'embrayage	48	Support de roulement
23	Levier de bouton	49	Support de palier moteur
24	Joint torique	50	Joint torique (23,4×2,6)
25	Interrupteur de fonction	51	Roulement à billes 609
26	Ressort	52	Roulement à aiguilles HK0709

53	Tôle	78	Plaque de déflecteur
54	Vis taraudeuse à tête cylindrique à empreinte cruciforme ST4,2×17	79	Vis taraudeuse à tête cylindrique à empreinte cruciforme ST3,5×16
55	Arbre de transmission	80	Stator
56	Plaque de changement	81	Assemblage de goupille
57	Morillon	82	Boîtier du moteur
58	Roulement à billes 619/9-5	83	Balai de charbon
59	Circlip pour arbre 9	84	Vis taraudeuse à tête cylindrique à empreinte cruciforme ST2,9×9
60	Roulement à aiguilles HK0910	85	Capuchon de porte-balais
61	Palier moteur	86	Ressort hélicoïdal
62	Roulement à aiguilles K	87	Interrupteur
63	Engrenage cannelé	88	Cache-cordon
64	Petit ressort	89	Cordon d'alimentation
65	Patin du petit ressort	90	Réducteur de tension
66	Manchon	91	Vis taraudeuse à tête cylindrique à empreinte cruciforme ST4,2×17
67	Patin en caoutchouc	92	Assemblage de l'inducteur
68	Support de roulement	93	Fil de connexion (noir)
69	Vis taraudeuse M4×10	94	Fil de connexion (blanc)
70	Ventilateur pour dispositif d'extraction de poussière	95	Couvercle de la poignée
71	Déflecteur de ventilateur	96	Vis à tête cylindrique bombée encastrée ST4×16
72	Gaze anti-poussière	97	Bride en caoutchouc
73	Porte-ventilateur	98	Collecteur
74	Armure	99	Capuchon d'étanchéité
75	Rondelle d'isolation	100	Porte-collecteur
76	Roulement à billes 607-2RS	101	Crémaillère A
77	Manchon de roulement en caoutchouc (19×21,2×8,6)	102	Ressort
26	Ressort	52	Roulement à aiguilles HK0709

103	Bloc d'arrêt A	123	Vis taraudeuse à tête cylindrique à empreinte cruciforme ST2,9×18
104	Dispositif de verrouillage_Crémaillère	124	Logement du moteur droit
105	Tube coulissant	125	Joint d'anneau carré
106	Crémaillère B	126	Plaque de support
107	Ressort	127	Bande d'étanchéité
108	Bloc d'arrêt B	128	Porte-filtre
109	Rack B_Tube coulissant	129	Épingle
110	Tube coulissant	130	Dispositif de verrouillage A_Bac à poussière
111	Dispositif de verrouillage_Règle en acier	131	Dispositif de verrouillage B_Bac à poussière
112	Vis taraudeuse à tête cylindrique à empreinte cruciforme ST2,9×13	132	Bande de mousse B
113	Tube à ressort	133	Filtre
114	Tuyau intérieur	134	Bac à poussière
115	Bande de mousse A	861	Bande de serrage
116	Boîtier moteur gauche	862	Boulon trapézoïdal à collet carré M8×40
117	Bouton de verrouillage B	863	Vis de réglage
118	Goupille 4*17	864	Porte-bande
119	Ressort	865	Plaque de support
120	Rondelle fendue 3	866	Jauge de profondeur
121	Bouton de verrouillage A	867	Type I Écrou hexagonal M6
122	Ressort de compression	868	Poignée auxiliaire

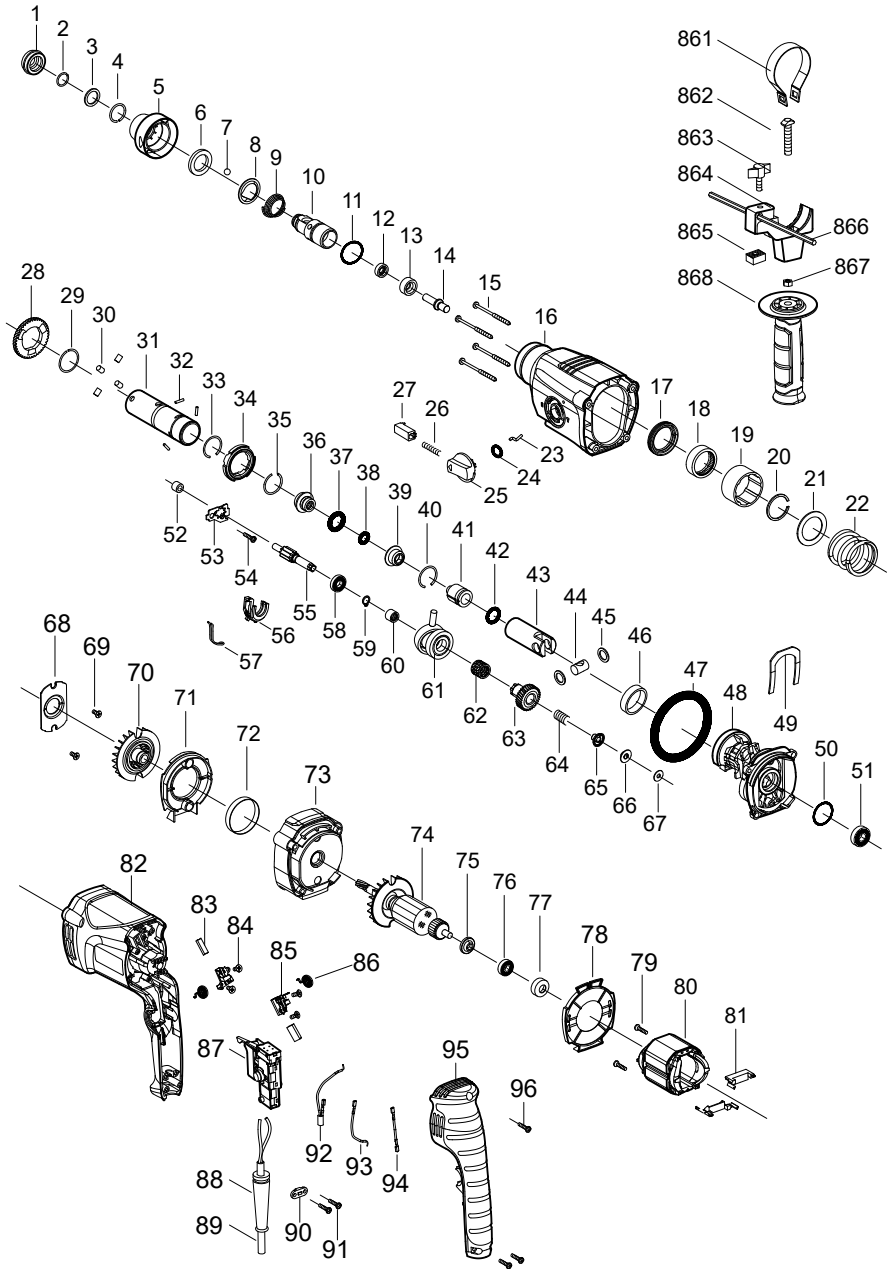

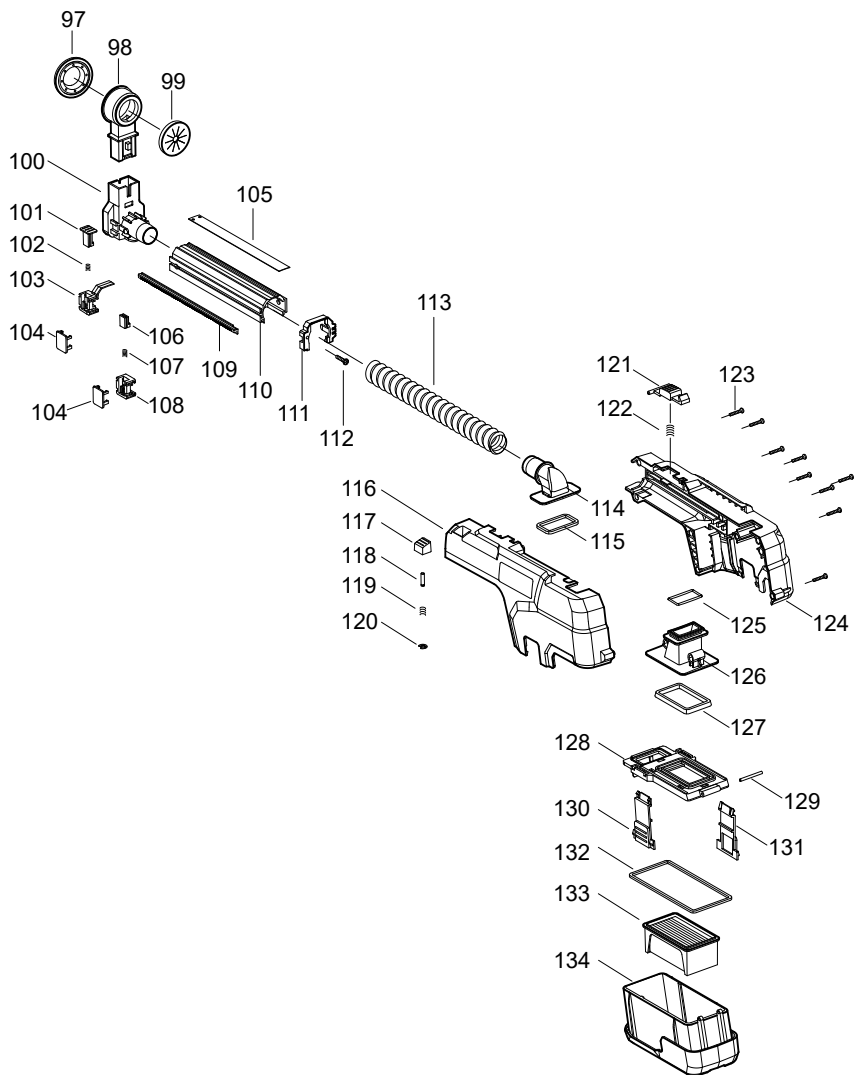

## Instrucciones originales y advertencias generales de seguridad de la herramienta eléctrica



**ADVERTENCIA** Lea todas las advertencias de seguridad, instrucciones, ilustraciones y especificaciones proporcionadas con esta herramienta eléctrica. *El incumplimiento de todas las instrucciones indicadas a continuación puede provocar una descarga eléctrica, un incendio y/o lesiones graves.*

**Guarde todas las advertencias e instrucciones para futuras referencias.**

*El término "herramienta eléctrica" en las advertencias se refiere a su herramienta eléctrica de red (con cable) o herramienta eléctrica con batería (sin cable).*

### 1) Seguridad en el área de trabajo

- a) **Mantenga el área de trabajo limpia y bien iluminada.** *Las zonas desordenadas u oscuras propician los accidentes.*
- b) **No utilice las herramientas eléctricas en atmósferas explosivas, como en presencia de líquidos, gases**

**o polvos inflamables.** *Las herramientas eléctricas crean chispas que pueden encender el polvo o los humos.*

- c) **Mantenga a los niños y a los transeúntes alejados mientras maneja una herramienta eléctrica.** *Las distracciones pueden hacerle perder el control.*

### 2) Seguridad eléctrica

- a) **Los enchufes de las herramientas eléctricas deben coincidir con la toma de corriente. No modifique nunca el enchufe de ninguna manera. No utilice ningún enchufe adaptador con herramientas eléctricas con toma de tierra.** *Los enchufes y tomas de corriente no modificadas reducen el riesgo de descarga eléctrica.*
- b) **Evite el contacto del cuerpo con las superficies de objetos conectados a tierra, como las tuberías, radiadores, estufas y refrigeradores.** *Hay un mayor riesgo de descarga eléctrica si su cuerpo está conectado a tierra.*
- c) **No exponga las herramientas eléctricas a la lluvia o a la humedad.** *La entrada de agua en una herramienta*



*eléctrica aumentará el riesgo de descarga eléctrica.*

**d) No abuse del cable.**

**Nunca utilice el cable para transportar, tirar o desenchufar la herramienta eléctrica. Mantenga el cable alejado del calor, el aceite, los bordes afilados o las piezas móviles. Los cables dañados o enredados aumentan el riesgo de descarga eléctrica.**

**e) Cuando utilice una**

**herramienta eléctrica en el exterior, utilice un cable alargador adecuado para su uso en exteriores. El uso de un cable adecuado para uso en exteriores reduce el riesgo de descarga eléctrica.**

**f) Si es inevitable utilizar una herramienta eléctrica en un lugar húmedo, utilice un suministro protegido por un dispositivo de corriente residual (RCD). El uso de un RCD reduce el riesgo de descarga eléctrica.**

**3) Seguridad personal**

**a) Manténgase alerta, preste atención a lo que hace y utilice el sentido común cuando maneje una herramienta eléctrica. No utilice una herramienta**

**eléctrica cuando esté cansado o bajo la influencia de drogas, alcohol o medicamentos.**

*Un momento de falta de atención mientras maneja las herramientas eléctricas puede provocar graves lesiones personales.*

**b) Utilice equipo de protección personal. Siempre lleve protección ocular. Los equipos de protección, como la máscara antipolvo, el calzado de seguridad antideslizante, el casco o la protección auditiva, utilizados en condiciones adecuadas, reducirán las lesiones personales.**

**c) Evite el arranque involuntario. Asegúrese de que el interruptor está en la posición de apagado antes de conectarlo a la fuente de alimentación y/ o al paquete de baterías, de coger la herramienta o de transportarla. El transporte de herramientas eléctricas con el dedo en el interruptor o la activación de herramientas eléctricas que tienen el interruptor encendido invita a sufrir accidentes.**

**d) Retire cualquier llave de ajuste o llave inglesa antes de encender la herramienta**

**eléctrica.** *Si se deja una llave inglesa o una llave pegada a una parte giratoria de la herramienta eléctrica, se pueden producir lesiones personales.*

**e) No se extienda en exceso.**

**Mantenga en todo momento el equilibrio y la posición correcta de los pies.** *Esto permite un mejor control de la herramienta eléctrica en situaciones inesperadas.*

**f) Vístase debidamente. No lleve ropa suelta ni joyas. Mantenga el pelo y la ropa alejados de las partes móviles.** *La ropa suelta, las joyas o el pelo largo pueden quedar atrapados en las piezas móviles.*

**g) Si se proporcionan dispositivos para la conexión de instalaciones de extracción y recogida de polvo, asegúrese de que están conectados y se utilizan correctamente.** *El uso de la recolección de polvo puede reducir los riesgos relacionados con el polvo.*

**h) No deje que la familiaridad adquirida por el uso frecuente de las herramientas le permita volverse confiado e ignorar los principios de seguridad de las mismas.** *Una acción descuidada puede causar*

*lesiones graves en una fracción de segundo.*

#### **4) Uso y cuidado de la herramienta eléctrica**

**a) No fuerce la herramienta eléctrica. Utilice la herramienta eléctrica correcta para su aplicación.** *La herramienta eléctrica correcta hará el trabajo mejor y más seguro al ritmo para el que fue diseñada.*

**b) No utilice la herramienta eléctrica si el interruptor no la enciende ni la apaga.** *Cualquier herramienta eléctrica que no pueda ser controlada con el interruptor es peligrosa y debe ser reparada.*

**c) Desconecte el enchufe de la fuente de alimentación y/o retire el paquete de baterías, si es desmontable, de la herramienta eléctrica antes de realizar cualquier ajuste, cambiar los accesorios o almacenar las herramientas eléctricas.** *Estas medidas de seguridad preventivas reducen el riesgo de poner en marcha la herramienta eléctrica accidentalmente.*

**d) Guarde las herramientas eléctricas inactivas fuera del alcance de los niños y no permita que personas no familiarizadas con la**

**herramienta eléctrica o con estas instrucciones la manejen.** *Las herramientas eléctricas son peligrosas en manos de usuarios sin formación.*

**e) Mantenga las herramientas eléctricas y los accesorios. Compruebe que no haya desajustes o atascos en las piezas móviles, rotura de piezas y cualquier otra condición que pueda afectar al funcionamiento de la herramienta eléctrica. Si está dañada, haga reparar la herramienta eléctrica antes de utilizarla. Muchos accidentes son causados por herramientas eléctricas mal mantenidas.**

**f) Mantenga las herramientas de corte afiladas y limpias.** *Es poco probable que los cuchillos bien mantenidos y afilados anulen y sean más fáciles de controlar.*

**g) Utilice la herramienta eléctrica, los accesorios y las brocas, etc., de acuerdo con estas instrucciones, teniendo en cuenta las condiciones de trabajo y el trabajo a realizar. El uso de la herramienta eléctrica para operaciones diferentes a las previstas podría dar lugar a una situación**

*peligrosa.*

**h) Mantenga las empuñaduras y las superficies de agarre secas, limpias y sin aceite ni grasa.** *Las empuñaduras y superficies de agarre resbaladizas no permiten manejar y controlar la herramienta con seguridad en situaciones imprevistas.*

## **5) Servicio técnico**

**a) Encargue el mantenimiento de su herramienta eléctrica a un técnico cualificado que utilice únicamente piezas de recambio idénticas.** *Esto garantizará que se mantenga la seguridad de la herramienta eléctrica.*

## **Advertencias de seguridad sobre el martillo**

### **1) Instrucciones de seguridad para todas las funciones**

**a) Lleva protectores para los oídos.** *La exposición al ruido puede provocar una pérdida de audición.*

**b) Utilice la(s) empuñadura(s) auxiliar(es), si se suministran con la herramienta.** *La pérdida de control puede causar daños personales.*

**c) Sujete las herramientas eléctricas por las superficies**

de agarre aisladas cuando realice una operación en la que la herramienta de corte pueda entrar en contacto con cables ocultos o con su propio cable. Si el accesorio de corte está en contacto con un cable "vivo", las partes metálicas expuestas de la herramienta eléctrica pueden estar "vivas" y podrían provocar una descarga eléctrica al operador

## 2) Instrucciones de seguridad al utilizar brocas de perforación largas con martillos perforadores

a) **Empiece siempre a taladrar a baja velocidad y con la punta de la broca en contacto con la pieza de trabajo. A velocidades superiores, es probable que la broca se doble si se deja girar libremente sin contacto con la pieza de trabajo, lo que puede provocar lesiones personales.**

b) **Aplique presión sólo en línea directa con la broca y no aplique una presión excesiva. Las brocas pueden doblarse, provocando la rotura o la pérdida de control, lo que puede provocar lesiones personales.**

## Advertencias sobre el enchufe del Reino Unido:

Su producto está equipado con un enchufe eléctrico aprobado por la norma BS 1363-1 con fusible interno aprobado por la norma BS 1362.

Si el enchufe no es adecuado para su toma de corriente, deberá retirarlo y un agente de servicio al cliente autorizado deberá colocar un enchufe adecuado en su lugar. El enchufe de sustitución debe tener el mismo valor de fusible que el enchufe original.

El enchufe cortado debe eliminarse para evitar un posible riesgo de descarga eléctrica y nunca debe insertarse en una toma de corriente en otro lugar.

## Símbolo



ADVERTENCIA



Para reducir el riesgo de lesiones, el usuario debe leer el manual de instrucciones.



Utilizar protección para los oídos



Herramienta de clase II



Conformidad de la CE



De acuerdo con la Directiva Europea de Residuos 2012 / 19 / UE sobre equipos eléctricos y electrónicos y las leyes nacionales vigentes, las herramientas eléctricas que ya no están disponibles deben ser recogidas por separado y eliminadas adecuadamente.

## Datos técnicos

Modelo		KZC05-26XC
Entrada de potencia nominal		800W
Velocidad en vacío		0-1200/min
Frecuencia de Impacto Nominal		0-4000/min
Diámetro máx. de perforación (sin polvo)	Hormigón	Ø26mm
	Madera	Ø30mm
	Acero	Ø13mm
Diámetro máx. de perforación (con polvo)	Hormigón	Ø16mm
Peso neto de la máquina		3,7kg

※ Debido al programa continuo de investigación y desarrollo, las especificaciones de este documento están sujetas a cambios sin previo aviso.

### Información sobre el ruido

Nivel de presión sonora ponderado A

$L_{pA} = 99 \text{ dB(A)}$   $K_{pA} = 3 \text{ dB(A)}$

Nivel de potencia sonora ponderado A

$L_{WA} = 107 \text{ dB(A)}$   $K_{WA} = 3 \text{ dB(A)}$

utilice protección para los oídos

### Información sobre las vibraciones

Los valores totales de vibración (suma vectorial triaxial) y la incertidumbre K se determinan según la norma EN IEC 62841-2-6.

$a_{h,HD} = 13,8 \text{ m/s}^2$  incertidumbre  $K = 1,5 \text{ m/s}^2$

$a_{h,Cheq} = 12,1 \text{ m/s}^2$  incertidumbre  $K = 1,5 \text{ m/s}^2$

Los valores totales de vibración declarados y los valores de emisión de ruido declarados se han medido de acuerdo con un método de ensayo estándar y pueden utilizarse para comparar una herramienta con otra.

Los valores totales de vibración declarados y los valores de emisión de ruido declarados también pueden utilizarse en una evaluación preliminar de la exposición.

Una advertencia:

- de que las emisiones de vibración y ruido durante el uso real de la herramienta eléctrica pueden diferir de los valores declarados en función de las formas de uso de la herramienta, especialmente del tipo de pieza que se procese; y

- de la necesidad de identificar medidas de seguridad para proteger al operario que se basen en una estimación de la exposición en las condiciones reales de uso (teniendo en cuenta todas las partes del ciclo de funcionamiento, como los tiempos de desconexión de la herramienta y de funcionamiento en vacío, además del tiempo de activación).

## Extracción de polvo

1. El polvo de materiales como los revestimientos que contienen plomo, algunos tipos de madera, minerales y metales puede ser perjudicial para la salud. Tocar o inhalar el polvo puede provocar reacciones alérgicas o infecciones respiratorias al usuario o a otras personas. Algunos polvos, como los de roble o haya, se consideran cancerígenos, especialmente en relación con los aditivos para el tratamiento de la madera (cromato, conservante de la madera). Los materiales que contienen amianto sólo pueden ser trabajados por especialistas.

1) Utilice en la medida de lo posible una extracción de polvo adecuada al material.

2) Procurar una buena ventilación del lugar de trabajo.

3) Se recomienda el uso de un respirador con clase de filtro P2.

Cumpla la normativa vigente en su país para los materiales que vaya a trabajar.

2. Evite la acumulación de polvo en el lugar de trabajo. El polvo puede inflamarse fácilmente.

3. ¡Tenga en cuenta el riesgo de incendio! No procese madera o metal después de instalar la extracción de polvo. El material residual caliente puede arder espontáneamente o inflamar las piezas del equipo.

**Precaución:** No utilice la extracción de polvo al cincelar o girar tornillos.

El muelle de la extracción de polvo se contraerá hacia atrás durante el funcionamiento, por lo que la entrada de aspiración quedará presionada contra la

superficie de la pieza de trabajo.

La extracción de polvo puede conectarse y desconectarse con la herramienta eléctrica.

Siga las siguientes instrucciones para garantizar el mejor rendimiento.

- 1) La herramienta utilizada no puede sobresalir de la entrada de succión (por ejemplo, broca SDS-plus: longitud total máxima de unos 160 mm, longitud de trabajo de unos 125 mm).
- 2) Tenga en cuenta que la entrada de succión debe estar plana contra la superficie de la pieza o la pared, de modo que la broca y la superficie de la pieza formen un ángulo recto entre sí, reduciendo así la carga de trabajo.
- 3) Una vez alcanzada la profundidad de taladrado requerida, extraiga primero la broca del orificio y, a continuación, apague la herramienta eléctrica.
- 4) Compruebe regularmente el filtro HEPA. Si el filtro HEPA está dañado, debe sustituirse inmediatamente.

#### ● Desmontaje/montaje del extractor de polvo

- 1) Pulse el botón de desbloqueo y tire de él hacia delante para extraer el extractor de polvo.
- 2) Cuando instale el extractor de polvo, introduzca primero la ranura de fijación en la ranura de fijación de la herramienta y empujela hasta que oiga un clic.

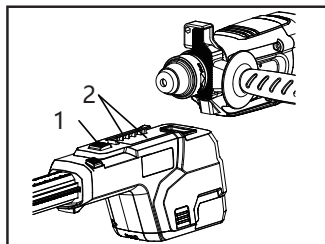

1. Botón de desbloqueo
2. Ranura de fijación

#### ● Recogida de polvo a través de la propia caja de polvo de la máquina

Desde la cámara de polvo transparente, se puede comprobar fácilmente el estado de llenado de la misma. Por favor, vacíe la cámara de polvo si está llena, de lo contrario lo que puede afectar el rendimiento de la misma.

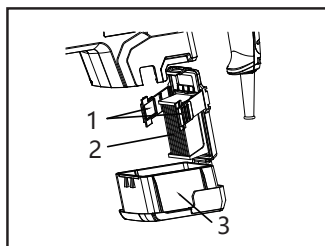

1. Dispositivo de bloqueo
2. Filtro HEPA
3. Cámara de polvo

- 1) Desmonte la cámara de polvo presionando los dos dispositivos de bloqueo y tirando hacia abajo de la caja en la extracción de polvo.
- 2) Antes de abrir la cámara de polvo, debe golpear la cámara de polvo sobre la resistente almohadilla inferior para eliminar el polvo del conjunto del filtro.
- 3) Retire la tapa superior y vacíe la cámara de polvo.
- 4) Cierre la tapa y empuje la caja hacia la extracción de polvo desde abajo hasta que oiga un chasquido.
- 5) Compruebe el filtro HEPA. Si el filtro HEPA está dañado, debe sustituirse inmediatamente.

#### ● Ajuste la profundidad de perforación.

Utilice el calibrador de profundidad para ajustar la profundidad de perforación deseada.

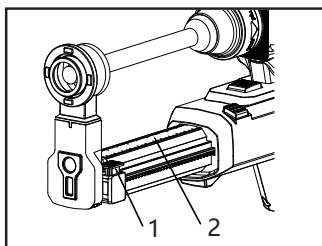

1. Gradilla A
2. Escala

- 1) Inserte la herramienta SDS-plus en el conector SDS-plus y empuje la herramienta hasta el fondo. Si la herramienta no está instalada, puede afectar a la precisión de la profundidad ajustada.
- 2) Sujete la herramienta eléctrica, que no se ha puesto en marcha, firmemente contra la pieza de trabajo, y la broca SDS-plus también debe estar firmemente contra la pieza de trabajo.
- 3) Presione la gradilla A para ajustar el calibrador de profundidad y, a continuación, mueva el calibrador de forma que la escala de la extracción de polvo sea igual a la profundidad que necesita taladrar.

#### ● Ajuste de la extracción de polvo en función de la longitud de la herramienta

Cuando se utiliza una broca corta, la longitud de la extracción de polvo puede ajustarse adecuadamente para mejorar la comodidad de trabajo.

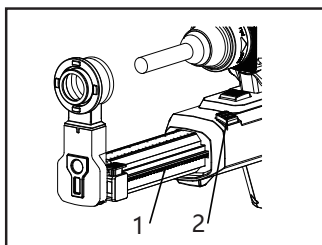

1. Placa guía
2. Botón de bloqueo B

- 1) Mantenga pulsado el botón y empuje la placa guía hacia la aspiración hasta que la entrada de aspiración esté contra la punta de la herramienta.
- 2) Vuelva a pulsar el botón para extraer la guía.

#### • Entrada de aspiración

- 1) Sustitución del recogedor Pulse primero el botón de desbloqueo y, a continuación, extraiga el recogedor de la aspiración.
- 2) Montaje del recogedor: Presione el recogedor en la extracción de polvo desde arriba, hasta que pueda oír el sonido de clic.

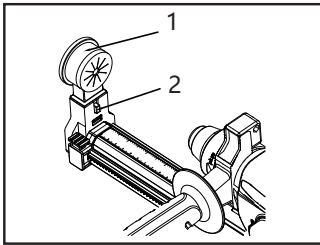

1. Recogedor
2. Botón de desbloqueo

#### • Sustitución del filtro HEPA

Después de aproximadamente 200 veces lleno de polvo, los componentes del filtro en la cámara de polvo deben ser reemplazados para asegurar la eficacia de la filtración.

- 1) Desmonte la cámara de polvo: Pulse primero los dos botones de desbloqueo y tire hacia abajo de la cámara de polvo en la extracción de polvo.
- 2) Abra primero la tapa de la cámara de polvo y, a continuación, extraiga el filtro HEPA con una herramienta y sustitúyalo por uno nuevo.
- 3) Empuje la cámara de polvo en la extracción de polvo desde abajo hasta que pueda oír el sonido de clic.

#### PRECAUCIÓN:

Si el filtro HEPA está dañado, debe sustituirse inmediatamente (por ejemplo, si aparece un orificio o si el material de sellado blando del conjunto está dañado). El uso de un filtro HEPA dañado puede dañar la herramienta eléctrica. Si se ha vaciado la cámara de polvo, pero la eficacia de recogida no ha mejorado, también deberá sustituirse el filtro HEPA en ese momento.

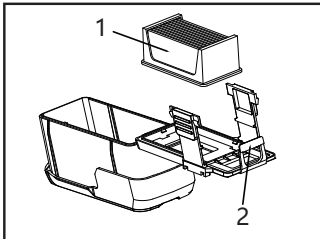

1. Filtro HEPA
2. Botón de desbloqueo

## INSTRUCCIONES DE USO

#### • Ajuste del modo de funcionamiento

El modo de funcionamiento puede cambiarse girando el selector de modo de funcionamiento.

#### 1. Operación de taladrado

Para taladrar hormigón o piedra, gire el selector a la posición indicada en la imagen. Para taladrar madera, metal, cerámica o plástico, gire el selector a la posición indicada en la imagen.

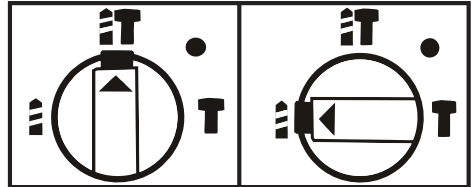

#### 2. Operación de Demolición

Cuando sea necesario ajustar la posición del cincel durante la operación, gire el selector a la posición indicada en la imagen para evitar que los engranajes se engranen y, a continuación, ajuste el cincel. (Izquierda)

Después de ajustar el cincel, gire el selector a la posición como se muestra en la imagen para reiniciar la operación de demolición. (Derecha)

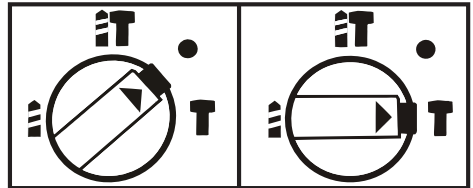

#### PRECAUCIÓN:

Asegúrese siempre de que la herramienta está apagada antes de cambiar el modo de funcionamiento, o los engranajes del interior de la herramienta podrían resultar dañados. Si la broca de perforación se atasca con el acero oculto en la pared durante la perforación de impacto, y la herramienta gira debido al retroceso, sujete la empuñadura y la empuñadura auxiliar con firmeza para evitar lesiones personales.

#### • Instalación de la broca del taladro de martillo SDS-plus

La broca del taladro de martillo SDS-plus puede utilizarse cuando se perfora en el acero, la madera o el plástico. Atornille el portabrocas en la biela y apriete el tornillo de bloqueo. A continuación, introduzca la varilla de conexión en el colector de la misma manera que la instalación de la broca del taladro de martillo SDS-plus.

La broca del taladro de martillo SDS-plus y el portabrocas son accesorios opcionales.

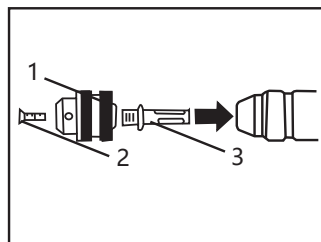

1. Portabrocas
2. Tornillo de bloqueo
3. Barra de Conexión

### ● Instalación/retirada de la broca de perforación

1) Limpie el mango de la broca y úntelo con grasa para brocas antes de la instalación.

Para instalar la broca (vástago SDS-plus), tire completamente hacia atrás de la empuñadura de la corredera e introduzca la broca hasta donde pueda llegar mientras gira.

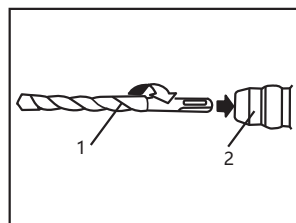

1. Broca
2. Empuñadura deslizante

2) Al soltar la empuñadura deslizante, la broca de perforación se fijará automáticamente.

**PRECAUCIÓN:** Para retirar la broca SDS-plus, tire completamente hacia atrás y mantenga la empuñadura deslizante y la broca podrá ser retirada.

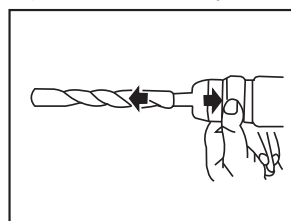

### PRECAUCIÓN:

Asegúrese siempre de que la herramienta esté apagada y desenchufada antes de instalar o retirar la broca. La broca de perforación SDS-plus estará descentrada cuando gire sin carga, pero se alineará con el centro automáticamente durante la operación y su precisión no se verá afectada.

### ● Empuñadura auxiliar

Utilice siempre la empuñadura auxiliar para garantizar la seguridad de funcionamiento. Afloje la empuñadura auxiliar girándola en sentido contrario a las agujas del reloj, gírela hasta la posición deseada

y luego apriétela girando en el sentido de las agujas del reloj.

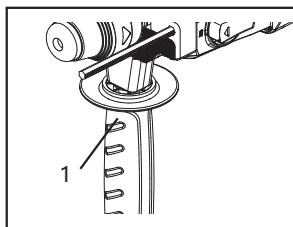

1. Empuñadura auxiliar

### ● Acción del interruptor

#### PRECAUCIÓN:

Antes de enchufar la herramienta, compruebe siempre que el gatillo del interruptor actúa correctamente y vuelve a la posición "OFF" cuando se suelta.

Para poner en marcha la herramienta, basta con apretar el gatillo del interruptor. Suelte el gatillo del interruptor para parar.

Para un funcionamiento continuo, apriete el gatillo del interruptor y luego presione el botón de bloqueo. Para detener la herramienta desde la posición de bloqueo, apriete el gatillo del interruptor a fondo y luego suéltelo. La velocidad de rotación de la herramienta se hace cada vez más rápida hasta alcanzar la velocidad máxima durante el proceso de pulsación del interruptor.

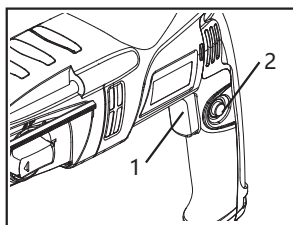

1. Interruptor de Disparo
2. Botón de bloqueo

El interruptor de KZC05- 26XC es con movimiento de ida positivo y negativo, que puede utilizarse para cambiar el sentido de giro de la herramienta. Sólo puede cambiarlo cuando la herramienta deje de girar completamente, de lo contrario la herramienta se dañará.

Ajuste el sentido de giro para el taladro de martillo, el taladrado y el cincelado siempre a la rotación derecha.

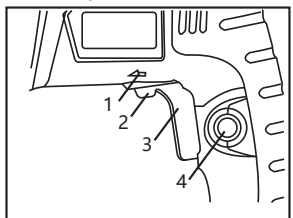

1. Flecha de corotación
2. Palanca del interruptor
3. Botón del interruptor
4. Botón de bloqueo



### ● Medidor de profundidad

#### **PRECAUCIÓN:**

El medidor de profundidad no puede utilizarse en la posición en la que el medidor de profundidad golpea contra el cuerpo de la herramienta. El medidor de profundidad permite ajustar la profundidad de perforación para poder realizar agujeros de profundidad uniforme.

Afloje la empuñadura auxiliar e introduzca la parte lineal del medidor de profundidad en el orificio de ajuste de la placa de sujeción.

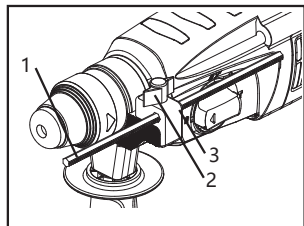

1. Medidor de profundidad
2. Tablero de clips
3. Perno de ala

Mueva el medidor de profundidad hasta la profundidad deseada y fíjelo girando la empuñadura auxiliar en el sentido de las agujas del reloj.

## MANTENIMIENTO E INSPECCIÓN

#### **PRECAUCIÓN:**

Asegúrese siempre de que la herramienta está apagada y desenchufada antes de intentar realizar la inspección o el mantenimiento.

### ● Inspección de las brocas de perforación

Las brocas de perforación o cinceles desafilados disminuyen la eficacia del trabajo y hacen que el motor se sobrecargue. Cambie o afile sus brocas de perforación cuando estén desafiladas.

### ● Inspección de los tornillos de montaje

Inspeccione regularmente todos los tornillos de montaje y asegúrese de que están bien apretados. Si alguno de los tornillos está flojo, vuelva a apretarlo inmediatamente. Si no lo hace, podría resultar en un serio peligro.

### ● Mantenimiento del motor

El bobinado del motor es el "corazón" de la herramienta eléctrica. Tenga cuidado de que el bobinado no se dañe y/o se moje con aceite o agua.

### ● Inspección y sustitución de las escobillas de carbón

Retire y compruebe las escobillas de carbón con regularidad. Sustitúyalas cuando se desgasten hasta la marca de límite. Mantenga las escobillas de carbón limpias y libres de deslizamiento en los soportes. Las

dos escobillas de carbón deben sustituirse al mismo tiempo. Utilice sólo escobillas de carbón idénticas. Utilice un destornillador para retirar las tapas de los portaescobillas. Saque las escobillas de carbón desgastadas, introduzca las nuevas y fije las tapas de los portaescobillas.

### ● Sustitución de la tapa antipolvo

Sustituya la tapa antipolvo cuando esté dañada para evitar que las virutas entren en la boquilla. Limpie la boquilla con regularidad.

✘ Si es necesario sustituir el cable de alimentación, debe hacerlo el fabricante o su agente para evitar un riesgo de seguridad.

1	Gorra de polvo	27	Botón
2	Anillo de retención para eje 16	28	Engranaje del embrague
3	Arandela	29	Anillo de retención para eje
4	Anillo de seguridad de alambre redondo	30	Broche de bloqueo
5	Manguito de sujeción	31	Cilindro
6	Arandela de retención	32	Clavija 2,5
7	Bola de acero 9/32' (7,14)	33	Anillo de retención para taladro
8	Placa de retención	34	Disco de embrague
9	Muelle de retención	35	Anillo de retención para eje
10	Cuerpo del mandril	36	Manguito guía
11	Anillo en O	37	Anillo en O
12	Junta del eje de rotación	38	Anillo en O
13	Anillo de empuje	39	Manguito adaptador
14	Punzón	40	Anillo elástico para el orificio 25
15	Tornillo de cabeza plana ST4,2×65	41	Percutor
16	Caja de Cambios	42	Anillo en O para percutor
17	Junta labial	43	Pistón
18	Rodamiento de agujas HK3012	44	Pasador del pistón
19	Cubierta del rodamiento de agujas	45	Arandela (12×17,8×1,2)
20	Arandela de retención	46	Casquillo Olite
21	Arandela	47	Anillo de sellado
22	Resorte de embrague	48	Retenedor de rodamientos
23	Pomo de palanca	49	Rodamiento de accionamiento del soporte
24	Anillo en O	50	Anillo O (23,4×2,6)
25	Interruptor de función	51	Rodamiento de bolas 609
26	Resorte	52	Rodamiento de agujas HK0709

53	Chapa metálica	78	Placa deflector
54	Tornillo de cabeza plana ST4,2×17	79	Tornillo de cabeza plana ST3,5×16
55	Eje del engranaje	80	Estator
56	Placa de cambio	81	Conjunto de clavijas
57	Aldaba	82	Carcasa de motor
58	Rodamiento de bolas 619/9-5	83	Escobilla de carbón
59	Circlip Para Eje 9	84	Tornillo de cabeza plana ST2,9×9
60	Rodamiento de agujas HK0910	85	Conjunto de Portacepillos
61	Rodamiento de accionamiento	86	Muelle helicoidal
62	Rodamiento de agujas K	87	Interruptor
63	Engranaje estriado	88	Protector del cable
64	Muelle pequeño	89	Cable de alimentación
65	Almohadilla de muelle pequeña	90	Alivio de tensión
66	Manguito	91	Tornillo de cabeza plana ST4,2×17
67	Almohadilla de goma	92	Montaje del inductor
68	Retenedor de rodamientos	93	Cable guía (negro)
69	Tornillo de rosca M4×10	94	Cable guía (blanco)
70	Ventilador de extracción de polvo	95	Cubierta de empuñadura
71	Deflector del ventilador	96	Tornillo de cabeza de arandela de transversal ST4×16
72	Gasa de polvo	97	Brida de goma
73	Soporte del ventilador	98	Recogedor
74	Armazón	99	Tapa de cierre
75	Arandela de aislamiento	100	Porta colectores
76	Rodamiento de bolas 607-2RS	101	Gradilla A
77	Camisa de hule del rodamiento (19×21,2×8,6)	102	Resorte

103	Bloque de parada A	123	Tornillo de cabeza plana ST2,9×18
104	Bastidor para dispositivos de bloqueo	124	Carcasa de motor derecho
105	Tubo deslizante	125	Junta de anillo cuadrado
106	Bastidor B	126	Placa de soporte
107	Resorte	127	Tira de sellado
108	Bloque de parada B	128	Porta filtro
109	Bastidor de tubo deslizante	129	Broche
110	Tubo deslizante	130	Dispositivo de bloqueo - A Cámara de polvo
111	Dispositivo de bloqueo - Regla de acero	131	Dispositivo de bloqueo B - Cámara de polvo
112	Tornillo de cabeza plana ST2,9×13	132	Tira de espuma B
113	Tubo de resorte	133	Filtro
114	Tubo interior	134	Cámara de polvo
115	Tira de espuma A	861	Banda de sujeción
116	Carcasa de motor izquierdo	862	Tornillo trapezoidal de cuello cuadrado M8×40
117	Botón de bloqueo B	863	Tornillo de fijación
118	Clavija 4×17	864	Soporte para cintas
119	Resorte	865	Placa de sostener
120	Arandela partida 3	866	Medidor de profundidad
121	Botón de bloqueo A	867	Tuerca hexagonal tipo I M6
122	Resorte de compresión	868	Empuñadura auxiliar

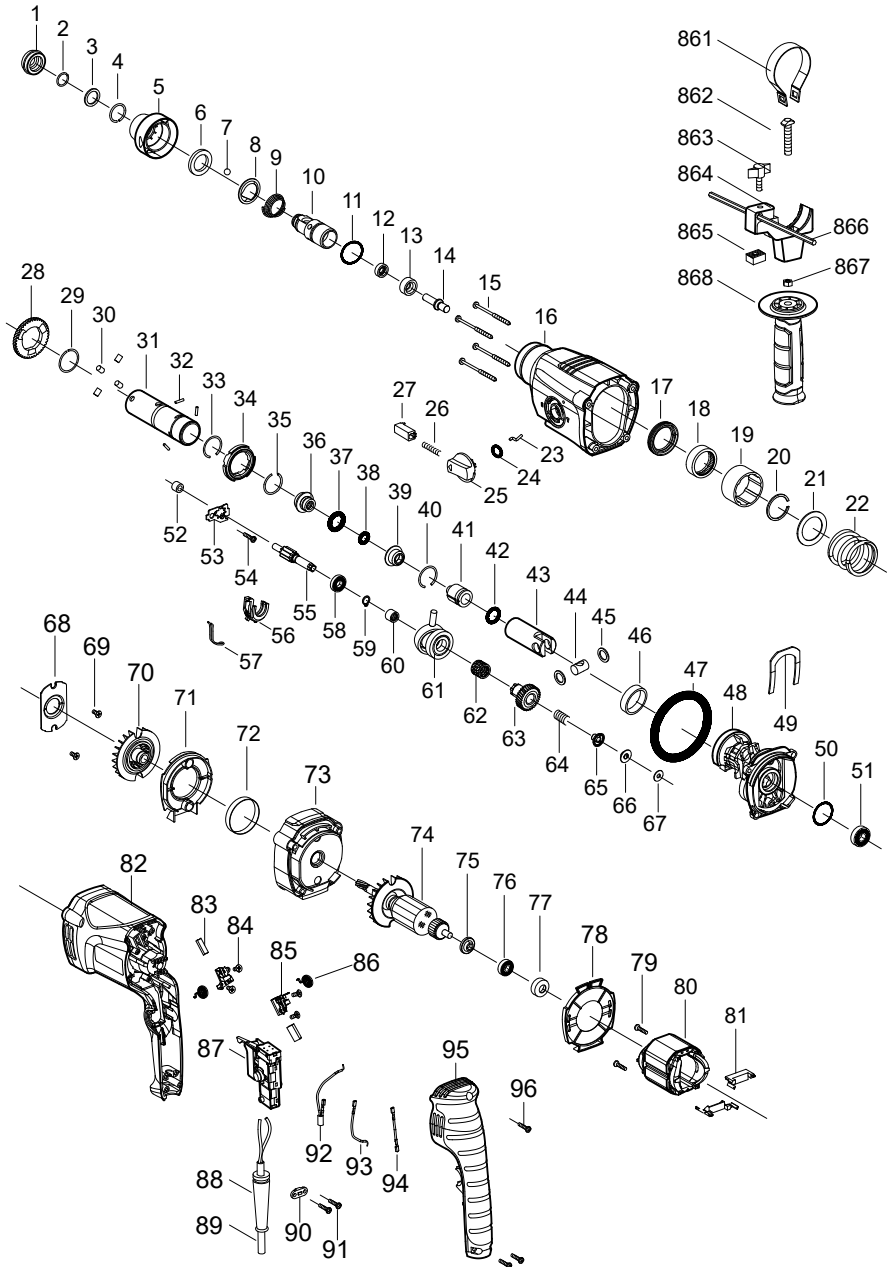

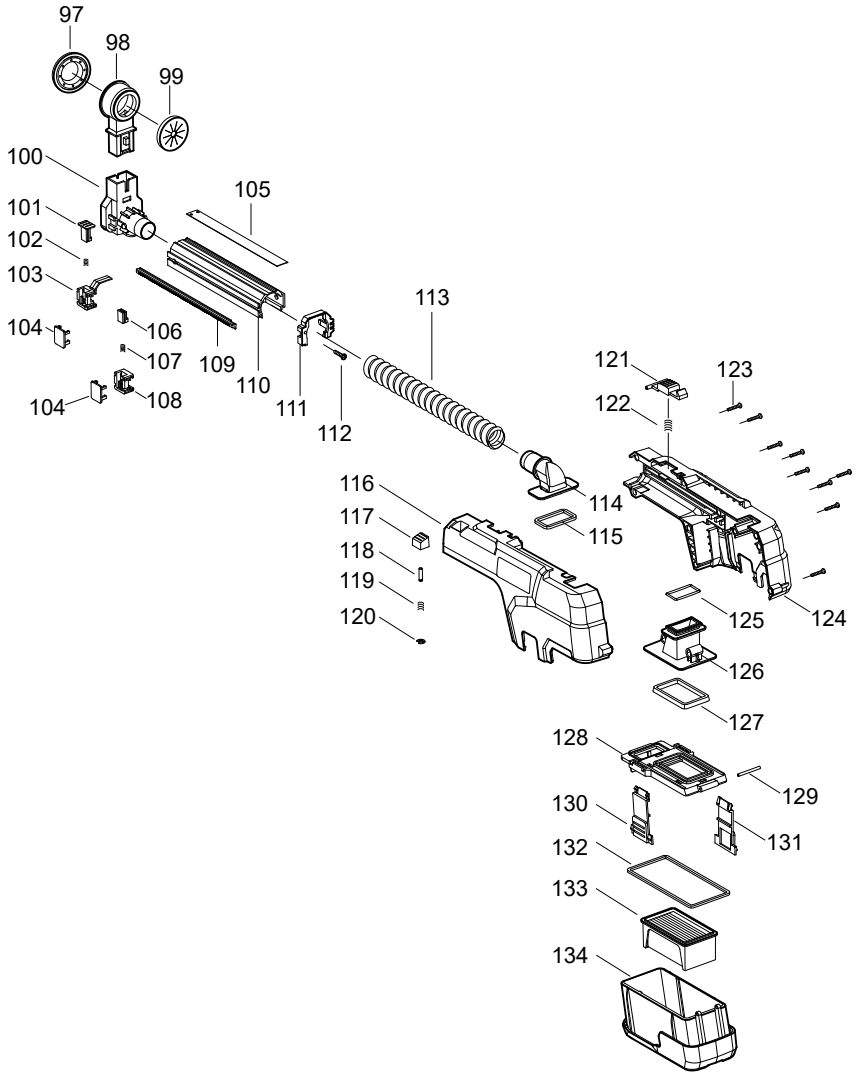

## Istruzioni originali AVVERTENZE GENERALI SULLA POTENZA, UTENSILE, SICUREZZA



**AVVERTENZA** Leggere tutte le avvertenze di sicurezza, le istruzioni, le illustrazioni e le specifiche fornite con questo **attrezzo elettrico**. *La mancata osservanza delle istruzioni che seguono può provocare scosse elettriche, incendi e/o lesioni gravi.*

**Conservare tutte le avvertenze e le istruzioni per riferimenti futuri.**

*Il termine "utensile elettrico" nelle avvertenze si riferisce all'utensile elettrico alimentato dalla rete (via cavo) o alimentato a batteria (senza cavo).*

### 1) Sicurezza dell'area di lavoro

**a) Mantieni pulita e ben illuminata l'area di lavoro.**

*Aree in disordine e buie favoriscono incidenti.*

**b) Non utilizzare utensili elettrici in ambienti esplosivi, come ad esempio in presenza di liquidi infiammabili, gas o polveri. Gli utensili elettrici creano scintille che possono innescare polvere o fumi.**

**c) Tenere lontani i bambini e i**

**presenti mentre si utilizza un utensile elettrico. Le distrazioni possono causare la perdita di controllo.**

### 2) Sicurezza elettrica

**a) Le spine dell'utensile elettrico devono corrispondere alla presa. Non modificare la spina in alcun modo. Non usare adattatori della spina su utensili elettrici con messa a terra. Le spine non modificate e le prese corrispondenti riducono il rischio di scosse elettriche.**

**b) Evita il contatto del corpo con superfici messa a terra, come tubature, radiatori, fornelli e frigoriferi. C'è un rischio maggiore di scosse elettriche se il tuo corpo è messo a terra.**

**c) Non esporre gli utensili elettrici a pioggia o umidità. L'acqua che penetra nell'utensile elettrico aumenta il rischio di scossa elettrica.**

**d) Non abusare del cavo. Non utilizzare mai il cavo di alimentazione per trasportare, tirare o scollegare il dispositivo elettrico. Tenere il cavo elettrico lontano da fonti di calore, benzina, spigoli vivi o parti in movimento. I cavi danneggiati o ingarbugliati aumentano il rischio di scosse**

*elettriche.*

**e) Quando si utilizza un utensile elettrico all'aperto, utilizzare una prolunga adatta per uso esterno. L'uso di un cavo per ambiente esterno riduce il rischio di scossa elettrica.**

**f) If operating a power tool in a damp location is unavoidable, use a residual current device (RCD) protected supply. L'uso di un RCD riduce il rischio di scossa elettrica.**

### **3) Sicurezza personale**

**a) Quando si utilizza un utensile elettrico, prestare attenzione a ciò che si sta facendo e usare il buon senso. Non utilizzare un utensile elettrico quando si è stanchi o sotto l'effetto di stupefacenti, alcool o medicinali. Un momento di disattenzione durante l'utilizzo di utensili elettrici può provocare gravi lesioni personali.**

**b) Utilizza dispositivi di protezione individuale. Indossare sempre occhiali protettivi. Dispositivi di protezione, come mascherina antipolvere, scarpe di sicurezza antiscivolo, casco di sicurezza o protezione per l'udito utilizzati in condizioni appropriate, riducono il rischio di lesioni personali.**

**c) Prevenire l'avvio accidentale. Assicurarsi che l'interruttore sia in posizione off prima di collegare la fonte di alimentazione e/o le batterie, quando si prende o si trasporta l'utensile.**

*Trasportare utensili elettrici con il dito sull'interruttore o dare potenza a utensili con l'interruttore acceso provoca incidenti.*

**d) Rimuovere qualsiasi chiave di regolazione o chiave inglese prima di accendere l'utensile elettrico. Lasciare chiavi inglesi o di regolazione collegate alle parti rotanti della macchina può causare lesioni personali.**

**e) Non esagerare. Mantenere sempre un buon equilibrio e i piedi in posizione corretta durante l'uso. Questo permette un migliore controllo sull'utensile elettrico in situazioni impreviste.**

**f) Vestiti adeguatamente.**

**Non indossare abiti larghi né gioielli. Tenere capelli e indumenti lontani dai componenti in movimento. I vestiti larghi, i gioielli o i capelli lunghi possono rimanere impigliati nelle parti in movimento.**

**g) Se sono forniti dispositivi per il collegamento di impianti**



di aspirazione e raccolta della polvere, assicurati che siano collegati e utilizzati correttamente. *L'uso di sistemi di raccolta della polvere può ridurre i rischi legati alla polvere.*

**h) Non permettere che la familiarità acquisita dall'uso frequente degli attrezzi ti faccia diventare negligente e ignorare i principi di sicurezza degli attrezzi.** *Un'azione negligente può causare gravi lesioni in una frazione di secondo.*

**4) Uso e manutenzione di un utensile elettrico**

**a) Non forzare l'utensile elettrico. Utilizzare l'utensile elettrico adeguato per il lavoro da svolgere.** *L'uso corretto consente all'utensile di svolgere le operazioni al meglio ed in maniera sicura.*

**b) Non utilizzare l'utensile elettrico se l'interruttore non si accende e spegne.** *Qualsiasi dispositivo che non può essere controllato con l'interruttore risulta pericoloso e deve essere riparato.*

**c) Prima di effettuare qualsiasi regolazione, cambiare gli accessori o riporre gli utensili elettrici, scollegare la spina dalla fonte di alimentazione**

**e/o rimuovere la batteria dall'utensile elettrico, se staccabile.** *Tali misure di sicurezza preventive riducono il rischio di avviare accidentalmente l'utensile elettrico.*

**d) Riporre gli utensili elettrici inattivi fuori dalla portata dei bambini e impedire l'utilizzo a persone che non hanno familiarità con l'utensile elettrico o con le presenti istruzioni.** *Gli utensili possono risultare pericolosi nelle mani di persone non qualificate.*

**e) Manutenzione di utensili elettrici e accessori.** **Controllare che le parti mobili non siano male allineate o bloccate, che non ci siano componenti rotti e qualsiasi altra condizione che possa compromettere il funzionamento dell'utensile.** **Se danneggiato, far riparare l'utensile prima dell'uso.** *Molti incidenti sono causati da utensili elettrici sui quali è stata effettuata una scarsa manutenzione.*

**f) Mantenere affilate e pulite le lame di taglio.** *Gli strumenti di taglio tenuti in buone condizioni con bordi taglienti hanno una minore possibilità di bloccarsi e sono più facili da controllare.*

**g) Utilizzare il dispositivo**

elettrico, gli accessori, le punte ecc. in conformità con le presenti istruzioni, tenendo conto delle condizioni di lavoro e del lavoro da svolgere. *L'uso dell'utensile elettrico per operazioni diverse da quelle previste potrebbe condurre a pericoli.*

**h) Mantenere asciutte, pulite e prive di olio e grasso le maniglie e le superfici di presa. Le impugnature e le superfici di presa scivolose non consentono la manipolazione e il controllo sicuri dell'utensile in situazioni impreviste.**

## **5) Assistenza**

**a) Fa eseguire la manutenzione dell'elettrotensile da un riparatore qualificato utilizzando solo pezzi di ricambio identificativi. Assicurerà di mantenere la sicurezza dell'utensile elettrico.**

## **Avvertenze sulla sicurezza del martello**

**1) Istruzioni di sicurezza per tutte le operazioni**

**a) Indossare protezioni per le orecchie. L'esposizione al rumore può causare la perdita dell'udito.**

**b) Utilizzare le impugnature**

**supplementari, se fornite con l'utensile. La perdita di controllo può causare lesioni personali.**

**c) Tenere gli utensili elettrici dalle superfici di presa isolate, quando si esegue un'operazione in cui lo strumento di taglio può entrare in contatto con il cablaggio nascosto o con il proprio cavo. Quando l'accessorio di taglio entra in contatto con un filo "sotto tensione" può mettere "in tensione" le parti metalliche esposte dell'utensile elettrico e provocare una scossa elettrica all'operatore.**

**2) Istruzioni di sicurezza per l'utilizzo delle punte da trapano lunghe con martelli perforatori**

**a) Iniziare sempre la perforazione a bassa velocità e con la punta da trapano a contatto con il pezzo di lavoro. A velocità più elevate, la punta si potrebbe piegare se lasciarla ruotare liberamente senza entrare in contatto con il pezzo di lavoro, provocando le lesioni personali.**

**b) Applicare la pressione solo in linea diretta con la punta e non esercitare una pressione eccessiva. Le punte possono**

*piegarsi, causando la rottura o la perdita di controllo, con conseguenti lesioni personali.*

## Avvertenze spina di alimentazione Regno Unito:

Il prodotto è dotato di una spina elettrica approvata BS 1363-1 con fusibile interno approvato secondo BS 1362.

Se la spina non è adatta alla presa deve essere rimossa e sostituita con una spina appropriata da un agente del servizio clienti autorizzato. La spina sostitutiva dovrebbe avere lo stesso valore di fusibile della spina originale.

La spina rimossa deve essere smaltita per evitare un possibile rischio di scosse elettriche e non deve essere mai inserita in altre prese.

## Simbolo



AVVERTENZA



Per ridurre il rischio di lesioni, l'utente deve leggere il manuale di istruzioni



Indossare protezioni per le orecchie



Utensile di classe II



Conformità della CE



Secondo la Direttiva Europea sui Rifiuti 2012/19/UE sulle apparecchiature elettriche ed elettroniche e le leggi nazionali vigenti, gli utensili elettrici non più disponibili devono essere raccolti separatamente e smaltiti correttamente.

---

## Dati tecnici

<b>Modello</b>	<b>KZC05-26XC</b>	
Potenza nominale in ingresso	800W	
Velocità a vuoto	0-1200/min	
Frequenza di Impatto nominale	0-4000/min	
Diametro max di foratura (senza polvere)	Cemento	Ø26mm
	Legno	Ø30mm
	Acciaio	Ø13mm
Diametro max di foratura (con polvere)	Cemento	Ø16mm
Peso Netto della Macchina	3,7kg	

※ Considerato il nostro programma continuo di ricerca e sviluppo, le specifiche qui riportate sono soggette a modifiche senza preavviso.

## Informazioni sul rumore

Livello di pressione sonora ponderato A

$L_{pA} = 99 \text{ dB(A)}$   $K_{pA} = 3 \text{ dB(A)}$

Livello di pressione sonora ponderata A

$L_{WA} = 107 \text{ dB(A)}$   $K_{WA} = 3 \text{ dB(A)}$

Indossare protezioni per l'udito

## Informazioni sulle vibrazioni

Valori totali di vibrazione (somma vettoriale triassiale) e incertezza K determinati secondo EN IEC 62841-2-6.

$a_{h,HD} = 13,8 \text{ m/s}^2$  incertezza  $K = 1,5 \text{ m/s}^2$

$a_{h,Cheq} = 12,1 \text{ m/s}^2$  incertezza  $K = 1,5 \text{ m/s}^2$

Il totale dei valori di vibrazioni dichiarato e i valori di emissione di rumore dichiarati sono stati misurati secondo un metodo di test standard e possono essere usati per paragonare un utensile con un altro.

Il totale dei valori di vibrazioni dichiarato e i valori di emissione di rumore dichiarati possono essere utilizzati anche per una valutazione preliminare dell'esposizione.

Un'avvertenza:

- che le vibrazioni e le emissioni di rumore durante l'uso effettivo dell'elettro utensile possano essere differenti dai valori dichiarati a seconda del modo in cui l'utensile è utilizzato specificamente che tipo di pezzo viene lavorato; E

- della necessità di individuare misure di sicurezza per la protezione dell'operatore che si basino su una stima dell'esposizione nelle effettive condizioni d'uso (tenendo conto di tutte le parti del ciclo operativo, come i tempi di spegnimento e di funzionamento a vuoto dell'utensile, oltre al tempo di attivazione).

## Estrazione della polvere

1. Le polveri provenienti da materiali come vernici contenenti piombo, alcuni tipi di legno, minerali e metalli possono essere dannose per la salute. Toccare o respirare le polveri può provocare reazioni allergiche e/o portare ad infezioni respiratorie dell'utilizzatore o degli astanti. Alcune polveri, come ad esempio la polvere di quercia o faggio, sono considerate cancerogene, soprattutto in relazione agli additivi per il trattamento del legno (cromato, preservante del legno). I materiali contenenti amianto possono essere lavorati solo da specialisti.

- 1) Utilizzare il più possibile un'aspirazione della polvere adatta al materiale.
- 2) Provvedere ad una buona ventilazione del posto di lavoro.
- 3) Si consiglia di indossare un respiratore di classe filtro P2.

Rispettare le normative vigenti nel proprio paese per i materiali da lavorare.

2. Prevenire l'accumulo di polvere sul posto di lavoro. Le polveri possono incendiarsi facilmente.

3. Fare attenzione al rischio di incendio! Non lavorare legno o metallo dopo aver installato l'aspirazione della polvere. Il materiale di scarto caldo può bruciare spontaneamente o incendiare le parti dell'apparecchiatura.

**Attenzione:** Non utilizzare l'aspirazione della polvere durante la scalpellatura o la rotazione delle viti.

La molla dell'aspirazione della polvere si contrarrà all'indietro durante il funzionamento, quindi l'apertura di aspirazione verrà premuta contro la superficie del pezzo in lavorazione.

L'aspirazione della polvere può essere attivata e disattivata con l'utensile elettrico.

Si prega di seguire le istruzioni riportate di seguito per garantire le migliori prestazioni.

- 1) L'utensile utilizzato non può sporgere oltre la bocca di aspirazione (es. punta SDS-plus: lunghezza totale massima circa 160mm, lunghezza utile circa 125mm)
- 2) Fare attenzione che la bocca di aspirazione deve essere piatta contro la superficie del pezzo in lavorazione o della parete, in modo che il trapano e la superficie del pezzo in lavorazione siano ad angolo retto tra loro, riducendo così il carico di lavoro.
- 3) Dopo aver raggiunto la profondità di foratura richiesta, estrarre prima la punta da trapano dal foro e poi spegnere l'utensile elettrico.
- 4) Controllare regolarmente il filtro HEPA. Se il filtro HEPA è danneggiato, deve essere sostituito immediatamente.

## ● Rimozione/installazione dell'aspirazione della polvere

- 1) Premere il pulsante di sblocco e tirarlo in avanti per rimuovere l'aspirazione della polvere.
- 2) Quando si installa l'aspirazione della polvere, spingere prima la fessura di fissaggio nella fessura di fissaggio dell'utensile e spingerla finché non si sente un clic.

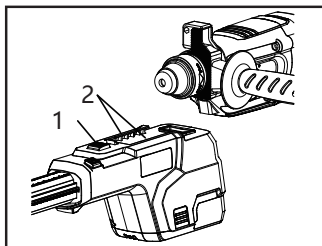

1. Pulsante di sblocco
2. Slot di fissaggio

## ● Raccogliere la polvere attraverso il contenitore raccogli-polvere della macchina

Dal contenitore trasparente della polvere è possibile controllarne facilmente lo stato di riempimento. Si prega di svuotare il contenitore della polvere se è pieno, altrimenti ciò potrebbe comprometterne le prestazioni.

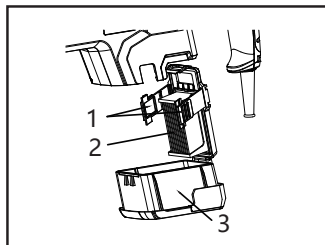

1. Dispositivo di bloccaggio
2. Filtro HEPA
3. Contenitore della polvere

- 1) Smontare il contenitore della polvere premendo i due dispositivi di bloccaggio e abbassando la scatola nell'estrazione della polvere.
- 2) Prima di aprire il contenitore della polvere, è necessario picchiettare il contenitore della polvere sul robusto cuscinetto inferiore per eliminare la polvere dal gruppo filtro.
- 3) Rimuovere il coperchio superiore e svuotare il contenitore della polvere.
- 4) Chiudere il coperchio e spingere la scatola dal basso nell'aspirazione della polvere finché non si sente un clic.
- 5) Controllare il filtro HEPA. Se il filtro HEPA è danneggiato, deve essere sostituito immediatamente.

#### ● Impostare la profondità di perforazione.

Utilizzare il misuratore di profondità per impostare la profondità di foratura desiderata.

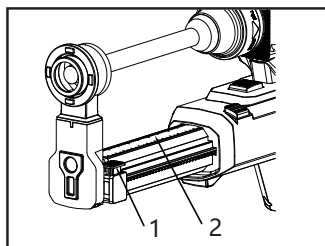

1. Rastrelliera A
2. Scala

- 1) Inserire lo strumento SDS-plus nel connettore SDS-plus e spingere lo strumento verso il basso. Se lo strumento non è installato, potrebbe influire sulla precisione della profondità impostata.
- 2) Tenere saldamente l'utensile elettrico non avviato contro il pezzo in lavorazione e anche la punta SDS-plus deve essere saldamente contro il pezzo in lavorazione.
- 3) Premere la rastrelliera A per regolare il misuratore di profondità, quindi spostare il misuratore in modo che la scala sull'aspirazione delle polveri sia uguale alla profondità necessaria per forare.

#### ● Regolazione dell'aspirazione della polvere in base alla lunghezza dell'utensile

Quando si utilizza una punta corta, la lunghezza

dell'aspirazione della polvere può essere regolata adeguatamente per migliorare il comfort di lavoro.

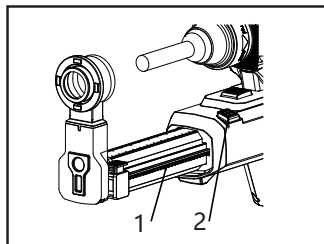

1. Piastra di Guida
2. Pulsante blocco B

- 1) Tenere premuto il pulsante e spingere la piastra di guida nell'aspirazione della polvere fino a quando l'ingresso di aspirazione non si trova contro la punta dell'utensile.
- 2) Premere nuovamente il pulsante per estrarre la guida.

#### ● Ingresso di aspirazione

- 1) Sostituzione del collettore: Premere prima il pulsante di sblocco e poi estrarre il collettore dall'aspirazione della polvere.
- 2) Installazione del collettore: Premere il collettore dall'alto nell'aspirazione della polvere finché non si sente un clic.

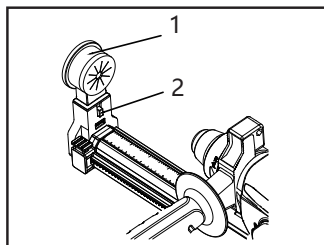

1. Collettore
2. Pulsante di sblocco

#### ● Sostituzione del filtro HEPA

Dopo circa 200 riempimenti di polvere, i componenti del filtro nel contenitore della polvere devono essere sostituiti per garantire l'efficacia del filtraggio.

- 1) Smontare il contenitore della polvere: Premere prima i due pulsanti di sblocco e abbassare il contenitore della polvere nell'estrazione della polvere.
- 2) Aprire prima il coperchio del contenitore della polvere, quindi rimuovere il filtro HEPA con uno strumento e sostituirlo con uno nuovo.
- 3) Spingere il contenitore della polvere dal basso nell'aspirazione della polvere finché non si sente un clic.

#### ATTENZIONE:

Se il filtro HEPA è danneggiato, deve essere sostituito immediatamente (ad esempio, se appare un foro o se il materiale di tenuta morbido sul gruppo è danneggiato). L'utilizzo di un filtro HEPA danneggiato

può danneggiare l'utensile elettrico. Se il contenitore della polvere è stato svuotato, ma l'efficienza di raccolta non è migliorata, è necessario sostituire anche il filtro HEPA.

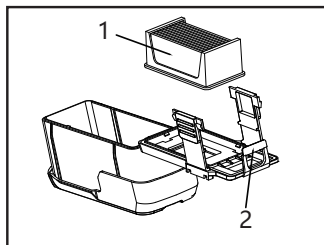

1. Filtro HEPA
2. Pulsante di sblocco

## ISTRUZIONI PER L'USO

### • Impostazione della modalità operativa

La modalità operativa può essere modificata ruotando il selettore della modalità operativa.

#### 1. Operazione di perforazione

Quando si effettua una foratura a percussione su cemento o pietra, ruotare il selettore nella posizione mostrata in figura. (Left) Quando si fora normalmente su legno, metallo, ceramica o plastica, ruotare il selettore nella posizione mostrata in figura. (Right)

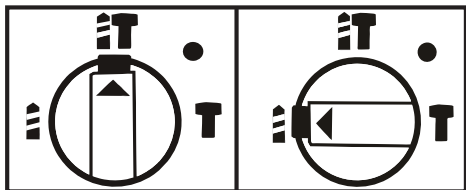

#### 2. Operazione di Demolizione

Quando è necessario regolare la posizione dello scalpello durante il funzionamento, ruotare il selettore sulla posizione mostrata in figura per evitare che gli ingranaggi si incastrino, quindi regolare lo scalpello. (Left)

Dopo aver regolato lo scalpello, ruotare il selettore nella posizione mostrata in figura per riavviare l'operazione di demolizione. (Right)

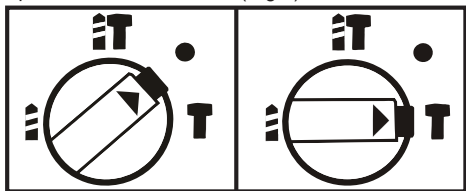

### ATTENZIONE:

Assicurarsi sempre che l'utensile sia spento prima di

cambiare la modalità operativa, altrimenti gli ingranaggi all'interno dell'utensile potrebbero essere danneggiati. Se la punta del trapano rimane incastrata nell'acciaio nascosto nella parete durante la foratura a percussione e l'utensile ruota a causa del contraccolpo, tenere saldamente la maniglia e l'impugnatura ausiliaria per evitare lesioni personali.

### • Installazione della punta da trapano a percussione SDS-plus

La punta da trapano a percussione SDS-plus può essere utilizzata durante la foratura su acciaio, legno o plastica. Avvitare il mandrino del trapano nella biella e serrare le vite di bloccaggio. Quindi inserire la biella nel collettore nello stesso modo in cui si installa la punta da trapano a percussione SDS-plus.

La punta da trapano a percussione SDS-plus e il mandrino per trapano sono accessori opzionali.

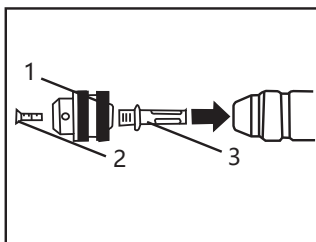

1. Mandrino portapunta
2. Vite di bloccaggio
3. Biella

### • Installazione/rimozione della punta da trapano

1) Pulire il gambo della punta e spalmarlo con grasso per punta prima dell'installazione.

Per installare la punta da trapano (gambo SDS-plus), tirare completamente indietro l'impugnatura scorrevole e inserire la punta da trapano fino in fondo durante la rotazione.

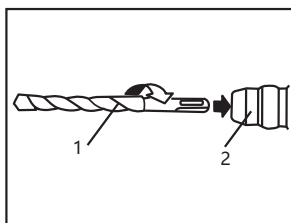

1. Punta da trapano
2. Impugnatura scorrevole

2) Rilasciando l'impugnatura scorrevole, la punta del trapano verrà fissata automaticamente.

ATTENZIONE: Per rimuovere la punta da trapano SDS-plus, tirare completamente indietro e tenere l'impugnatura scorrevole ed è possibile rimuovere la punta da trapano.

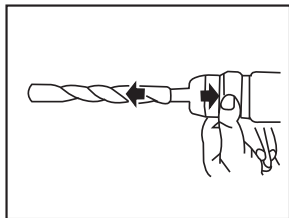

### ATTENZIONE:

Assicurarsi sempre che l'utensile sia spento e scollegato prima di installare o rimuovere la punta da trapano. La punta da trapano SDS-plus sarà decentrata durante la rotazione senza carico, ma si allineerà automaticamente al centro durante il funzionamento e la sua precisione non sarà influenzata.

### ● Impugnatura supplementare

Utilizzare sempre l'impugnatura supplementare per garantire la sicurezza operativa. Allentare l'impugnatura supplementare ruotandola in senso antiorario, ruotarla nella posizione desiderata e quindi serrarla ruotando in senso orario.

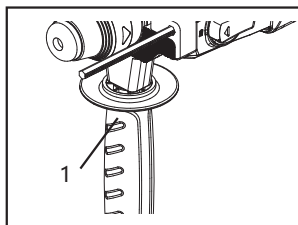

1. Impugnatura supplementare

### ● Azionamento interruttore

#### ATTENZIONE:

Prima di collegare l'utensile, controllare sempre che il grilletto dell'interruttore si aziona correttamente e torni in posizione "OFF" quando è rilasciato.

Per avviare l'utensile, è sufficiente premere il grilletto dell'interruttore. Per arrestare il funzionamento rilasciare il grilletto.

Per un funzionamento continuo, premere il grilletto dell'interruttore e quindi premere la leva di blocco.

Per arrestare l'utensile dalla posizione bloccata, tirare completamente il grilletto dell'interruttore, quindi rilasciarlo. La velocità di rotazione dell'utensile diventa sempre più veloce fino a raggiungere la massima velocità durante il processo di pressione dell'interruttore.

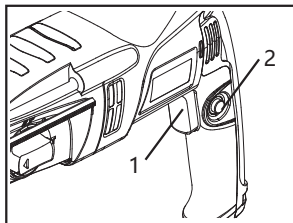

1. Interruttore a grilletto  
2. Bottone Blocco

L'interruttore di KZC05-26XC è con movimento positivo e negativo, che può essere utilizzato per cambiare la direzione di rotazione dell'utensile. Puoi cambiarlo solo quando l'utensile smette completamente di ruotare, altrimenti l'utensile verrà danneggiato.

Impostare la direzione di rotazione per foratura a percussione, foratura e scalpellatura sempre sulla rotazione destra.

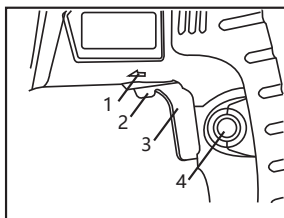

1. Freccia di corotazione  
2. Leva interruttore  
3. Pulsante di interruttore  
4. Bottone Blocco

### ● Profondimetro

#### ATTENZIONE:

Il misuratore di profondità non può essere utilizzato nella posizione in cui urta contro il corpo dell'utensile. Il calibro di profondità consente di impostare la profondità di foratura per pratici fori di profondità uniforme.

Allentare l'impugnatura supplementare e inserire la parte lineare del misuratore di profondità nel foro di montaggio del portablocco.

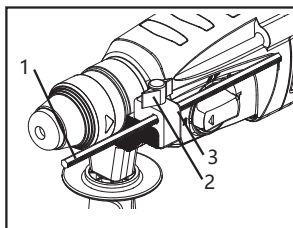

1. Profondimetro  
2. Scheda clip  
3. Bullone ad ala

Spostare il misuratore di profondità alla profondità desiderata e fissarlo ruotando l'impugnatura supplementare in senso orario.

# MANUTENZIONE E CONTROLLO

## ATTENZIONE:

**Assicurarsi sempre che lo strumento sia spento e scollegato prima di tentare di eseguire operazioni di ispezione o manutenzione.**

### ● **Ispezione delle punte da trapano**

La punta smussata o lo scalpello diminuiscono l'efficienza di lavoro e causano il sovraccarico del motore. Sostituire o affilare le punte da trapano quando sono smussate.

### ● **Ispezione delle viti di montaggio**

Ispezionare regolarmente tutte le viti di montaggio e assicurarsi che siano serrate correttamente.

Se una delle viti è allentata, serrarla immediatamente. In caso contrario, potrebbe causare gravi pericoli.

### ● **Manutenzione del motore**

L'avvolgimento dell'unità motore è il "cuore" dell'utensile elettrico. Prestare la dovuta attenzione per garantire che l'avvolgimento non si danneggi e /o si bagni con olio o acqua.

### ● **Ispezionare e sostituire le spazzole di carbone**

Rimuovere e controllare regolarmente le spazzole di carbone. Sostituirle quando si consumano fino al segno limite. Mantenere le spazzole di carbone pulite e libere di scivolare nei supporti. Le spazzole di carbone devono essere sostituite contemporaneamente. Utilizzare solo spazzole di carbone identiche. Utilizzare un cacciavite per rimuovere i tappi del porta spazzole. Estrarre le spazzole di carbone usurate, inserirne di nuove e fissare i cappucci del porta spazzole.

### ● **Sostituzione del cappuccio antipolvere**

Sostituire il cappuccio antipolvere una volta danneggiato per evitare che i trucioli penetrino nella pinza. Pulire regolarmente la pinza.

※Se è necessaria la sostituzione del cavo di alimentazione, questa deve essere eseguita dal produttore o da un suo agente per evitare rischi per la sicurezza.



1	Contenitore della Polvere	27	Pulsante
2	Anello di ritegno per albero 16	28	Ingranaggio della frizione
3	Rondella	29	Anello di ritegno per albero
4	Anello elastico a filo tondo	30	Perno di bloccaggio
5	Manica del mandrino	31	Cilindro
6	Rondella di fissaggio	32	Perno 2,5
7	Sfera d'acciaio 9/32' (7,14)	33	Anello di ritegno per foro
8	Piastra di ritegno	34	Piastra di frizione
9	Molla di ritegno	35	Anello di ritegno per albero
10	Corpo del mandrino	36	Manicotto guida
11	Anello ad O	37	Anello ad O
12	Tenuta dell'albero rotante	38	Anello ad O
13	Anello di spinta	39	Manicotto adattatore
14	Perno di riscontro	40	Anello elastico a filo tondo per foro 25
15	Vite autofilettante con testa a croce ST4,2×65	41	Riscontro
16	Trasmissione	42	Anello ad O per riscontro
17	Tenuta rotante	43	Pistone
18	Cuscinetto ad aghi, HK3012	44	Perno del pistone
19	Copertura del cuscinetto ad aghi	45	Rondella (12×17,8×1,2)
20	Rondella di fissaggio	46	Boccola in oilite
21	Rondella	47	Anello di tenuta
22	Molla frizione	48	Fermo del cuscinetto
23	Leva della manopola	49	Supporto del cuscinetto di azionamento
24	Anello ad O	50	Anello ad O (23,4× 2,6)
25	Interruttore di funzione	51	Cuscinetto a sfera 609
26	Molla	52	Cuscinetto ad aghi, HK0709

53	Lamina di metallo	78	Deflettore
54	Vite autofilettante con testa a croce ST4,2×17	79	Vite autofilettante con testa a croce ST3,5×16
55	Albero dell'ingranaggio	80	Statore
56	Piastra di cambio	81	Assemblaggio perno
57	Hasp	82	Alloggiamento motore
58	Cuscinetto a sfera 619/9-5	83	Spazzola al carbonio
59	Anello di sicurezza per albero 9	84	Vite autofilettante con testa a croce ST2,9×9
60	Cuscinetto ad aghi, HK0910	85	Assemblaggio portaspazzola
61	Cuscinetto di azionamento	86	Molla elicoidale
62	Cuscinetto ad aghi K	87	Interruttore
63	Ingranaggio scanalato	88	Protezione cavo
64	Molla piccola	89	Cavo di alimentazione
65	Cuscinetto a molla piccolo	90	Fermacavo
66	Manicotto	91	Vite autofilettante con testa a croce ST4,2×17
67	Cuscinetto in gomma	92	Assemblaggio induttore
68	Fermo del cuscinetto	93	Filo conduttore (nero)
69	Vite autofilettante M4×10	94	Filo conduttore (bianco)
70	Ventola per l'estrazione della polvere	95	Rivestimento impugnatura
71	Deflettore della ventola	96	Viti autofilettanti a croce con testa a rondella ST4×16
72	Garza antipolvere	97	Flangia in gomma
73	Portaventola	98	Collettore
74	Indotto	99	Tappo di chiusura
75	Rondella di isolamento	100	Portacollettore
76	Cuscinetto a sfera, 607-2RS	101	Rastrelliera A
77	Manicotto del cuscinetto in gomma (19×21,2×8,6)	102	Molla

103	Blocco di fermo A	123	Vite autofilettante con testa a croce ST2,9×18
104	Dipositivo di blocco_rastrelliera	124	Alloggiamento motore a destro
105	Tubo scorrevole	125	Tenuta ad anello quadrato
106	Rastrelliera B	126	Piastra di supporto
107	Molla	127	Striscia di tenuta
108	Blocco di fermo B	128	Portafiltra
109	Rastrelliera_Tubo scorrevole	129	Perno
110	Tubo scorrevole	130	Dispositivo di fermo A_Contenitore della polvere
111	Dispositivo di fermo_Righello in acciaio	131	Dispositivo di fermo B_Contenitore della polvere
112	Vite autofilettante con testa a croce ST2,9×13	132	Striscia di schiuma B
113	Tubo a molla	133	Filtro
114	Tubo interno	134	Contenitore della polvere
115	Striscia di schiuma A	861	Fascia di serraggio
116	Alloggiamento del motore sinistro	862	Bullone trapezoidale a collo quadrato M8×40
117	Pulsante blocco B	863	Set vite
118	Perno 4*17	864	Portabanda
119	Molla	865	Keep Plate
120	Rondella divisa 3	866	Profondimetro
121	Pulsante blocco A	867	Tipo I Dado esagonale M6
122	Molla di compressione	868	Impugnatura supplementare

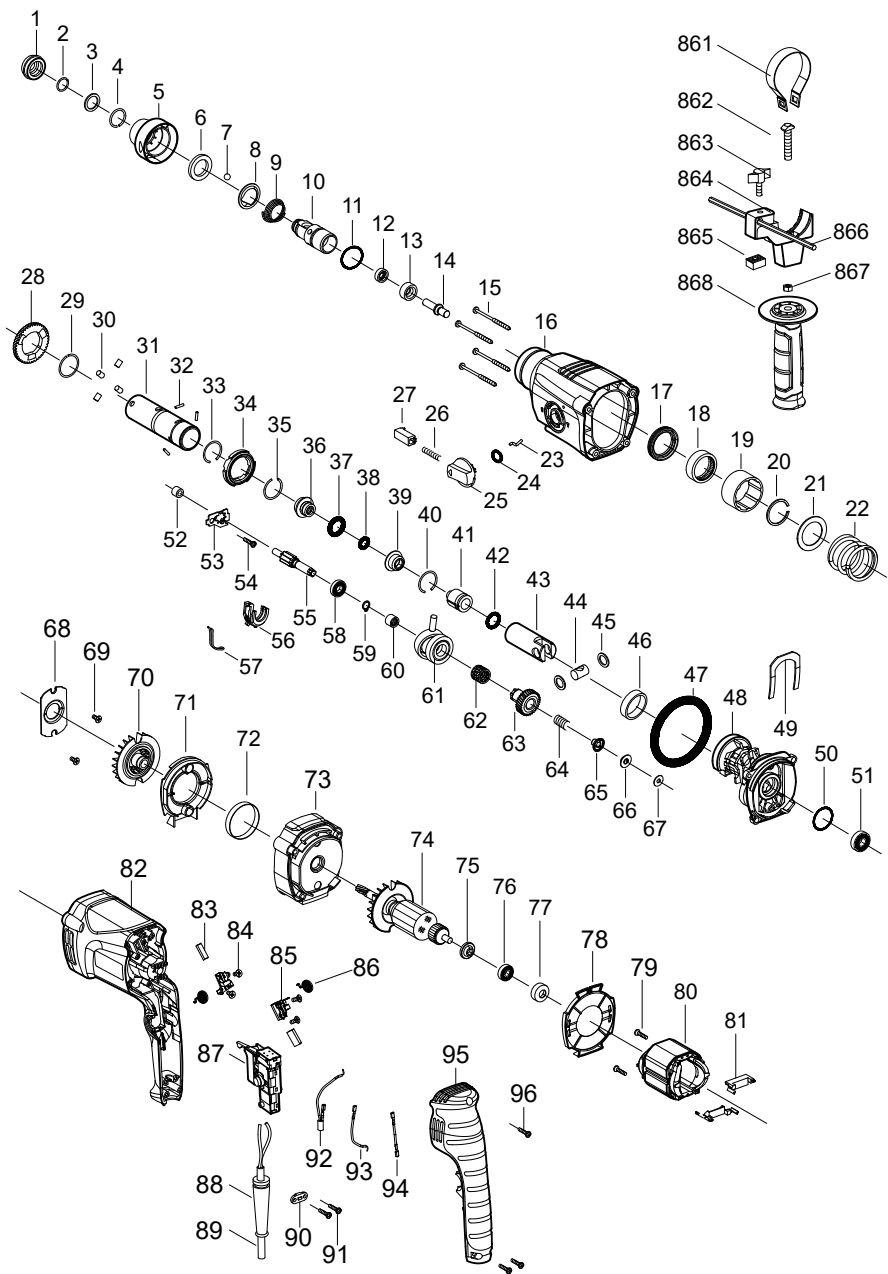

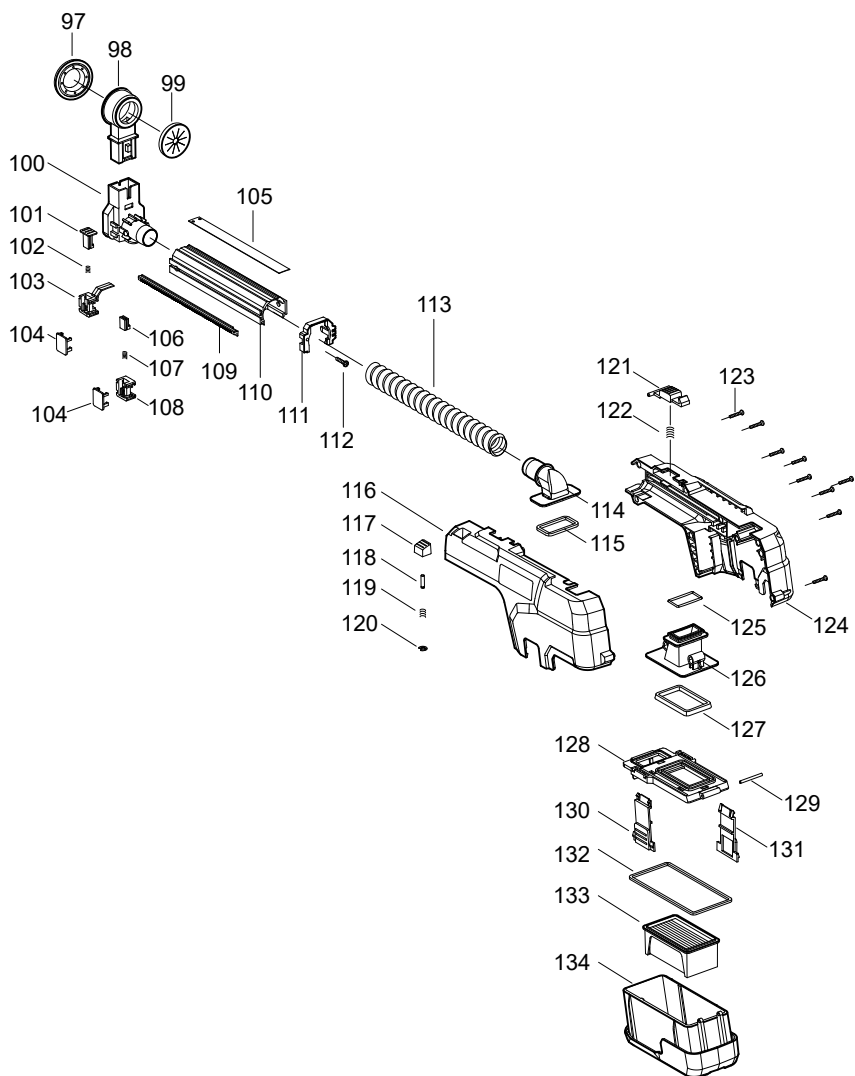







Jiangsu Dongcheng M&E Tools Co.,Ltd.  
Power Tools Industrial Park of Tianfen, Qidong City, Jiangsu  
Province, P.R.China  
[www.dcktool.com](http://www.dcktool.com)