

KDPB05-10

环保

受控
未经许可 不得翻印复制

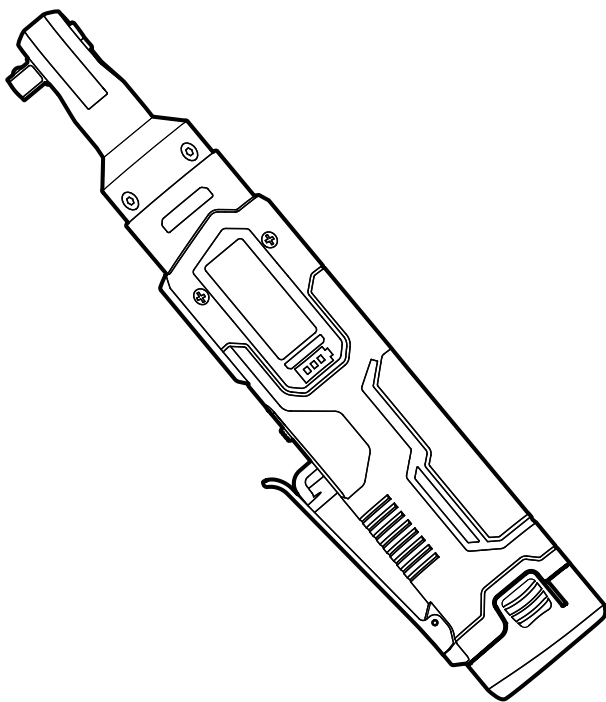

此虚线框内不印刷

物料编码:	
90540600651	
标记	处数
设计	黄晋臣
校对	周梦娇
审核	
批准	陆环
日期	2024-04-17
材质	70g 双胶纸 A5 SIZE
本零件须符合 东成环保要求	

注意:
①制作过程中,如需调整,请与我司包装组沟通确认;
②图纸上红色框与红色@只作为修改处标记,勿印刷! !
③使用防锈钉或不锈钢钉



EN OPERATION INSTRUCTIONS	3
DE BETRIEBSANLEITUNGEN	15
FR INSTRUCTIONS DE FONCTIONNEMENT	29
ES INSTRUCCIONES DE FUNCIONAMIENTO	42
IT ISTRUZIONI OPERATIVE	55

Original instructions

General power tool safety warnings

 **WARNING** Read all safety warnings, instructions, illustrations and specifications provided with this power tool.

Failure to follow all instructions listed below may result in electric shock, fire and/or serious injury.

Save all warnings and instructions for future reference.

The term "power tool" in the warnings refers to your mains-operated (corded) power tool or battery-operated (cordless) power tool.

1) Work area safety

a) Keep work area clean and well lit. *Cluttered or dark areas invite accidents.*

b) Do not operate power tools in explosive atmospheres, such as in the presence of flammable liquids, gases or dust. *Power tools create sparks which may ignite the dust or fumes.*

c) Keep children and bystanders away while operating a power tool. *Distractions can cause you to lose control.*

2) Electrical safety

a) Power tool plugs must match the outlet. Never modify the plug in any way. Do not use any adapter plugs with earthed (grounded) power tools. *Unmodified plugs and matching outlets will reduce risk of electric shock.*

b) Avoid body contact with earthed or grounded surfaces, such as pipes, radiators, ranges and refrigerators. *There is an increased risk of electric shock if your body is earthed or grounded.*

c) Do not expose power tools to rain or wet conditions. *Water entering a power tool will increase the risk of electric shock.*

d) Do not abuse the cord. *Never use the cord for carrying, pulling or unplugging the power tool. Keep cord away from heat, oil, sharp edges or moving parts. Damaged or entangled cords increase the risk of electric shock.*

e) When operating a power tool outdoors, use an extension cord suitable for outdoor use. *Use of a cord suitable for outdoor use reduces the risk of*

electric shock.

f) If operating a power tool in a damp location is unavoidable, use a residual current device (RCD) protected supply. Use of an RCD reduces the risk of electric shock.

3) Personal safety

a) Stay alert, watch what you are doing and use common sense when operating a power tool. Do not use a power tool while you are tired or under the influence of drugs, alcohol or medication. A moment of inattention while operating power tools may result in serious personal injury.

b) Use personal protective equipment. Always wear eye protection. Protective equipment such as a dust mask, non-skid safety shoes, hard hat or hearing protection used for appropriate conditions will reduce personal injuries.

c) Prevent unintentional starting. Ensure the switch is in the off-position before connecting to power source and/or battery pack, picking up or carrying the tool. Carrying power tools with your finger on the switch or energising power tools that

have the switch on invites accidents.

d) Remove any adjusting key or wrench before turning the power tool on. A wrench or a key left attached to a rotating part of the power tool may result in personal injury.

e) Do not overreach. Keep proper footing and balance at all times. This enables better control of the power tool in unexpected situations.

f) Dress properly. Do not wear loose clothing or jewellery. Keep your hair and clothing away from moving parts. Loose clothes, jewellery or long hair can be caught in moving parts.

g) If devices are provided for the connection of dust extraction and collection facilities, ensure these are connected and properly used. Use of dust collection can reduce dust-related hazards.

h) Do not let familiarity gained from frequent use of tools allow you to become complacent and ignore tool safety principles. A careless action can cause severe injury within a fraction of a second.

4) Power tool use and care

- a) Do not force the power tool. Use the correct power tool for your application.** *The correct power tool will do the job better and safer at the rate for which it was designed.*
- b) Do not use the power tool if the switch does not turn it on and off.** *Any power tool that cannot be controlled with the switch is dangerous and must be repaired.*
- c) Disconnect the plug from the power source and/or remove the battery pack, if detachable, from the power tool before making any adjustments, changing accessories, or storing power tools.** *Such preventive safety measures reduce the risk of starting the power tool accidentally.*
- d) Store idle power tools out of the reach of children and do not allow persons unfamiliar with the power tool or these instructions to operate the power tool.** *Power tools are dangerous in the hands of untrained users.*
- e) Maintain power tools and accessories. Check for misalignment or binding of moving parts, breakage of parts and any other condition that may affect the power tool's operation. If damaged, have the power tool repaired before use.** *Many accidents are caused by poorly maintained power tools.*
- f) Keep cutting tools sharp and clean.** *Properly maintained cutting tools with sharp cutting edges are less likely to bind and are easier to control.*
- g) Use the power tool, accessories and tool bits etc. in accordance with these instructions, taking into account the working conditions and the work to be performed.** *Use of the power tool for operations different from those intended could result in a hazardous situation.*
- h) Keep handles and grasping surfaces dry, clean and free from oil and grease.** *Slippery handles and grasping surfaces do not allow for safe handling and control of the tool in unexpected situations.*
- 5) Battery tool use and care**
- a) Recharge only with the charger specified by the manufacturer.** *A charger that is suitable for one type of battery pack may create a risk of fire when used with another battery*

pack.

- b) Use power tools only with specifically designated battery packs.** *Use of any other battery packs may create a risk of injury and fire.*
- c) When battery pack is not in use, keep it away from other metal objects, like paper clips, coins, keys, nails, screws or other small metal objects, that can make a connection from one terminal to another.** *Shorting the battery terminals together may cause burns or a fire.*
- d) Under abusive conditions, liquid may be ejected from the battery; avoid contact. If contact accidentally occurs, flush with water. If liquid contacts eyes, additionally seek medical help.** *Liquid ejected from the battery may cause irritation or burns.*
- e) Do not use a battery pack or tool that is damaged or modified.** *Damaged or modified batteries may exhibit unpredictable behaviour resulting in fire, explosion or risk of injury.*
- f) Do not expose a battery pack or tool to fire or excessive temperature.** *Exposure to fire or temperature above 130 °C*

may cause explosion. NOTE The temperature „130 °C“ can be replaced by the temperature „265 °F“.

- g) Follow all charging instructions and do not charge the battery pack or tool outside the temperature range specified in the instructions.** *Charging improperly or at temperatures outside the specified range may damage the battery and increase the risk of fire.*

6) Service

- a) Have your power tool serviced by a qualified repair person using only identical replacement parts.** *This will ensure that the safety of the power tool is maintained.*
- b) Never service damaged battery packs.** *Service of battery packs should only be performed by the manufacturer or authorized service providers.*

Hold the power tool by insulated gripping surfaces, when performing an operation where the fastener may contact hidden wiring. Fasteners contacting a "live" wire may make exposed metal parts of the power tool "live" and could give

the operator an electric shock.

Battery safety warning

- a) Do not dismantle, open or shred secondary cells or batteries.
- b) Keep batteries out of the reach of children. Battery usage by children should be supervised. Especially keep small batteries out of reach of small children.
- c) Do not expose cells or batteries to heat or fire. Avoid storage in direct sunlight.
- d) Do not short-circuit a cell or a battery. Do not store cells or batteries haphazardly in a box or drawer where they may short-circuit each other or be short-circuited by other metal objects.
- e) Do not subject cells or batteries to mechanical shock.
- f) In the event of a cell leaking, do not allow the liquid to come in contact with the skin or eyes. If contact has been made, wash the affected area with copious amounts of water and seek medical advice.
- g) Do not use any charger other than that specifically provided for use with the equipment.
- h) Do not use any cell or battery which is not designed for use with the equipment.
- i) Do not mix cells of different manufacture, capacity, size or type within a device.
- j) Always purchase the battery recommended by the device manufacturer for the equipment.
- k) Keep cells and batteries clean and dry.
- l) Wipe the cell or battery terminals with a clean dry cloth if they become dirty.
- m) Secondary cells and batteries need to be charged before use. Always use the correct charger and refer to the manufacturer's instructions or equipment manual for proper charging instructions.
- n) Do not leave a battery on prolonged charge when not in use.
- o) After extended periods of storage, it may be necessary to charge and discharge the cells or batteries several times to obtain maximum performance.
- p) Retain the original product literature for future reference.
- q) Use the cell or battery only in the application for which it was intended.
- r) When possible, remove the battery from the equipment when not in use.
- s) Keep the cell or battery away

from microwaves and high pressure.
t) Dispose of properly.

Symbol



WARNING



To reduce the risk of injury, user must read instruction manual



Do not burn



Do not charge a damaged battery pack



Conforms of EC



According to the European Waste Directive 2012 / 19 / EU on Electrical and electronic equipment and the current national laws, electric tools that are no longer available must be collected separately and disposed of properly.



Li-Ion



Do not dispose of batteries. Return exhausted batteries to your local collection or recycling point.

SPECIFICATIONS

Model		KDPB05-10
Power Voltage	V ₌₌₌	12
Square Drive	mm	9.5
Bolt Size	mm	M5-M12
No-Load Speed	/min	0-480
Torque	N·m	47
Net Weight Of The Machine(without battery pack)		0.8 kg

※Due to the continuing program of research and development, the specifications herein are subject to change without prior notice.

Noise information

A-weighted sound pressure level

$L_{pA} = 80 \text{ dB(A)}$ $K_{pA} = 3 \text{ dB(A)}$

A-weighted sound power level

$L_{WA} = 88 \text{ dB(A)}$ $K_{WA} = 3 \text{ dB(A)}$

wear hearing protection

Vibration information

Vibration total vales (triax vector sum) and uncertainty K determined according to EN 62841-2-2.

$a_h = 3.777 \text{ m/s}^2$ uncertainty $K = 1.5 \text{ m/s}^2$

The declared vibration total value(s) and the declared noise emission value(s) have been measured in accordance with a standard test method and may be used for comparing one tool with another.

The declared vibration total value(s) and the declared noise emission value(s) may also be used in a preliminary assessment of exposure.

A warning:

- that the vibration and noise emissions during actual use of the power tool can differ from the declared values depending on the ways in which the tool is used especially what kind of workpiece is processed ; and
- of the need to identify safety measures to protect the operator that are based on an estimation of exposure in the actual conditions of use (taking account of all parts of the operating cycle such as the times when the tool is switched off and when it is running idle in addition to the trigger time).

Intended use

- Driving in and loosening screws in wood, metal, plastic.

GENERAL DESCRIPTIONS

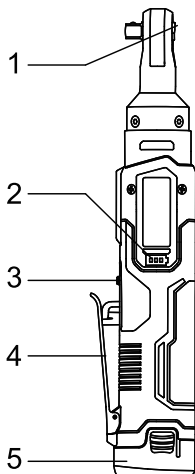

- 1.Reversing Knob
- 2.Battery Indicator
- 3.Safety Switch
- 4.Switch Trigger
- 5.Battery Pack

INSTRUCTIONS FOR OPERATION

Battery Charging

Plug the battery charger into the proper AC power source. The charging indicator light will flicker in green color and the charger operates in standby mode. Insert the battery pack fully into the battery charger. The charging indicator light will change from green to red and remain lit steadily during charging. When abnormality appears on the inserted battery, the charging indicator light will flicker alternately in green and red color. When the battery is fully charged, the charging indicator light will change from red to green again. After charging, unplug the charger from the power source. Hold the charger firmly and take out the battery.

Please refer to the charger manual for specific operations and precautions.

Installing/Removing the Battery

CAUTION: When installing or removing the battery pack, the safety switch must be placed in the locked position. And it is absolutely forbidden to press the switch button.

1.Installing the battery

When inserting the battery pack, pay attention to correctly insert the battery pack into the case. Be sure to insert it all the way until you hear a "click" sound, which means that the battery pack is firmly installed on the machine. Otherwise, the battery pack may accidentally fall off from the case, causing injury to the operator or others. Avoid using excessive force when inserting the battery pack or knocking it in with

other objects.

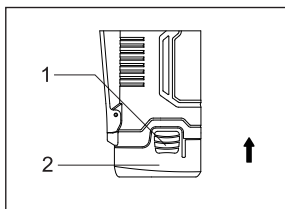

- 1.Battery Pack Button
- 2.Battery Pack

CAUTION: Only use the specified battery pack. Use of battery packs of other brands, there is a risk of injury and personal injury and property damage caused by the explosion of the battery pack.

2.Removing the Battery

The battery is packed under the handle of the machine, press the battery pack buttons on both sides, and then pull down the battery pack.

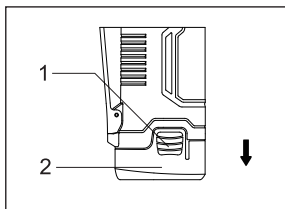

- 1.Battery Pack Button
- 2.Battery Pack

Operation of Safety switch

1.Unlock the safety switch

Push the safety switch to the unlock position side which is away from the switch trigger. At this time, press the switch trigger and the machine can operate.

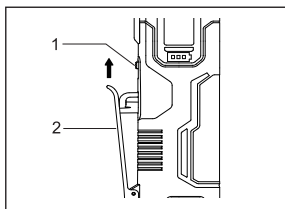

- 1.Safety Switch
- 2.Switch Trigger

2.Lock the safety switch

Push the safety switch to the lock position side which is close to the switch trigger. At this time the switch trigger cannot be pressed.

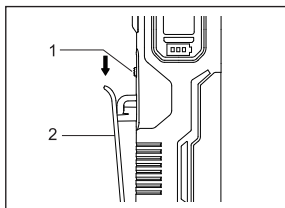

- 1.Safety Switch
- 2.Switch Trigger

CAUTION:

When the machine is not in use, be sure to place the switch trigger in the locked position to prevent accidentally touching the switch trigger to cause the machine to start.

Switch Action

When starting the machine, you need to first place the safety switch in the unlocked position, and then press the switch trigger to start the machine. The speed of the machine increases with the pressure of pressing the switch button, and the machine stops when the switch button is released.

CAUTION:

- Before inserting the battery into the tool, always check to see that the switch trigger actuates properly and returns to the "OFF" position when released.
- Do not run the tool at low speed for a long time, or the tool will be overheated.

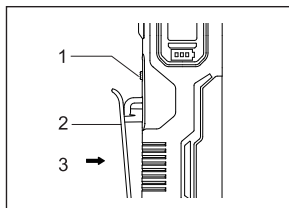

1. Safety Switch
2. Switch Trigger
3. Pressing Direction

Operation of the reversing knob

The reversing knob on the top side of the machine can be rotated to realize the positive (clockwise) and negative (counterclockwise) output of the machine, so as to achieve the purpose of screwing in or out of the workpiece.

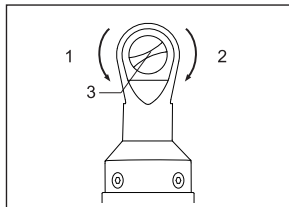

1. Counterclockwise
2. Clockwise
3. Reversing Button

CAUTION:

Before operation, be sure to confirm the direction of rotation; be sure to use the reversing knob after the machine is completely stopped. Changing the direction of rotation before the machine has not stopped may cause damage to the machine.

Installing or Removing Tools

The tool here includes socket, etc., which differs from the concept of power tools or machines.

Caution: Always set the reversing switch lever to the center position before operation and pull out the

battery pack. Never force to push the switch button.

1. Installing the Tool

Insert the socket all the way to the innermost end of the anvil, accompanied by a crisp sound. After installing the tool on the machine, you must check whether the tool is firmly fixed on the wrench head of the machine.

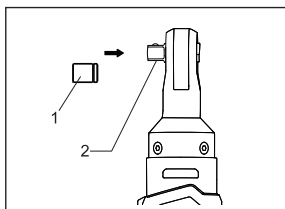

1. Socket
2. Anvil

2. Removing the Tool

Pull the socket in the direction of the arrow to remove it from the anvil.

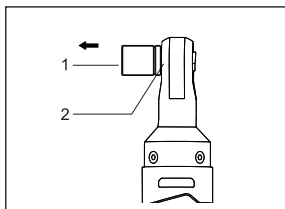

1. Socket
2. Anvil

Tightening or Removing the Bolt (Nut)

CAUTION: When tightening or removing the bolt (nut), turn off the power tool first, and then place the tool on the bolt (nut). If the tool does not stop, the socket will easily slip away from the nut or bolt head.

Tightening the Bolt (Nut)

Rotate the reversing knob on the top side of the machine to make the machine output clockwise. At this time, place the socket in the bolt head and apply pressure to the tool. Start the tool slowly and then increase the speed gradually. Release the switch trigger when the bolt fixed tightly.

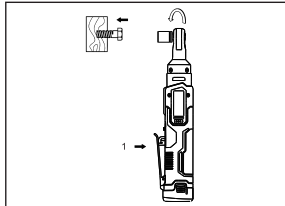

1. Press the switch

CAUTION: Point the bolt to the threaded hole as vertically as possible.

Removing the Bolt (Nut)

Rotate the reversing knob on the top side

of the machine to make the machine output counterclockwise, put the socket in the bolt head and start the tool to its full speed. After bolt was removed completely, release the switch trigger slowly.

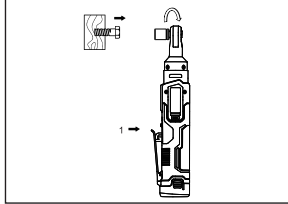

1.Press the switch

Work Light

The white LED work light will be lit when pull the switch trigger, allows for illumination of the work area under unfavorable lighting conditions.

When the battery is about to run out, the white light indicator will flash about twice per second; when the temperature of the machine is too high, the white light indicator will flash about five times per second.

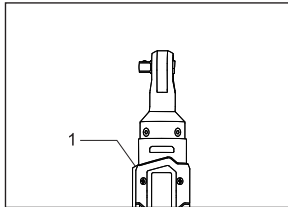

1.Work Light

Battery Indicator

When you press the switch button, the power indicator will display the current power of the battery pack. The power level can be displayed by the status of 3 green LED lights (hereinafter referred to as the green light).

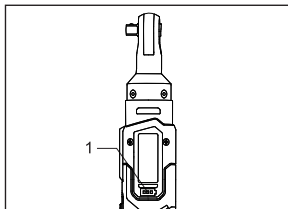

1.Battery Indicator

Green Lights	Approx. Battery Power Left
3 lights lit	$\geq 2/3$
2 lights lit	$\geq 1/3$
1 light lit	$< 1/3$
3 lights off after flashing 5 times	Battery Low

Overload protection

When overload occurs during work, the motor stops rotating. To restart the machine, first release the switch button to reset the switch, and then turn on the switch.

Over-temperature protection

No overload is allowed when the machine is in use. When the load is too high or exceeds the maximum allowable battery temperature of 75 °C . The electronic control system will shut down the machine until it returns to the proper temperature range.

Over-discharge protection

The tool is equipped with a protective circuit device to protect the battery against over-discharging. When the battery power is near to be empty, the device actuates to switch off the tool.

Disposal of battery

To protect natural resources, please recycle or dispose of batteries properly. The battery pack contains lithium battery. Consult your local authority for information on recycling and/or disposal. Remove the battery after it has run out of power and wrap the pole port with strong tape to avoid short circuit and leakage. Any attempt to open or remove any component is strictly prohibited.

INSPECTION AND MAINTENANCE

•Inspection

When the machine is sent out or taken back, the custodian must make a routine inspection; Before use, the user must carry out daily inspection; The unit using the machine must have full-time personnel to carry out regular inspection; Check at least once a year; The inspection period should be shortened correspondingly in hot and humid areas with frequent temperature changes or in places with poor working conditions; It should be checked in time before the plum rain season.

If the machine passes the regular inspection, the inspection "Qualified" sticker should be pasted on the appropriate part of the machine. The "Qualified" mark should be distinct, clear and correct and at least include: machine number, name or mark of inspection unit, name or mark of inspection personnel, date of validity.

•Maintenance

The maintenance of the machine must be carried out by a maintenance unit approved by the original production unit. The user and the maintenance department shall not modify the original design parameters of the machine at will, and shall not use substitute materials that are lower than the performance of raw materials and spare parts that do not conform to the original specifications.

MAINTENANCE

- Clean the air vents

The air inlet and air outlet of the tool should be cleaned regularly or at any time when it is blocked.

- Check the mounting screw

Regularly inspect all mounting screws and ensure that they are properly tightened. Should any of the screws be loose, retighten them immediately. Failure to do so could result in serious hazards.

- Clean

Do not use liquid such as water or chemical cleaning agent to clean the machine. Wipe the machine with a dry cloth.

ENVIRONMENTAL PROTECTION

Waste Disposal

The damaged tools, accessories and waste package materials should be sorted for eco-friendly recycling and in accordance with local laws.

For battery tools:

Ambient temperature range during operation and storage: 0°C - 45°C.

Recommended ambient temperature range during charging: 5°C - 40°C.

	Charger	Battery Pack
Model	FFCL12-4	LB1220-1

* The battery packs of our company are constantly updated, please look forward to our service and latest news!

EXPLANATION OF GENERAL VIEW

1	Circlip for Shaft12	28	Stator
2	Encircling Ring	29	Brushless Controller
3	Friction Pin	30	Pan Head Tapping Screw ST2.2×6
4	Friction Spring	31	Motor Cover
5	Connecting Shaft	32	12V Brushless Ratchet Wrench Switch(JIABEN-EP)
6	Detent	33	Terminal Block
7	Steering Pin	34	Cross Recessed Countersunk Head Screw M4×8
8	Steering Spring	35	Motor Housing Assembly
9	shaft	36	Clamping Plate
10	Steering Silent Pole	37	Safety Switch
11	Ratchet Wheel Core	38	Trigger
12	Drive Bush	39	Spring Pin
14	Hex Socket Countersunk Head Screw M4×12	40	Switch Trigger
16	Eccentric Shaft	41	Pan Head Tapping Screw ST2.9×16
17	Planetary Carrier	42	12V Battery Pack Assembly
18	Planet Gear	43	12V Battery Charger
19	Inner Gear	T1	Ratchet Wheel Haandle Bearing Assembly(13-15)
20	washer	T2	Armature Assembly(24、 25、 26、 27)
21	O Ring (30×2)		
22	Motor Housing		
23	O Ring		

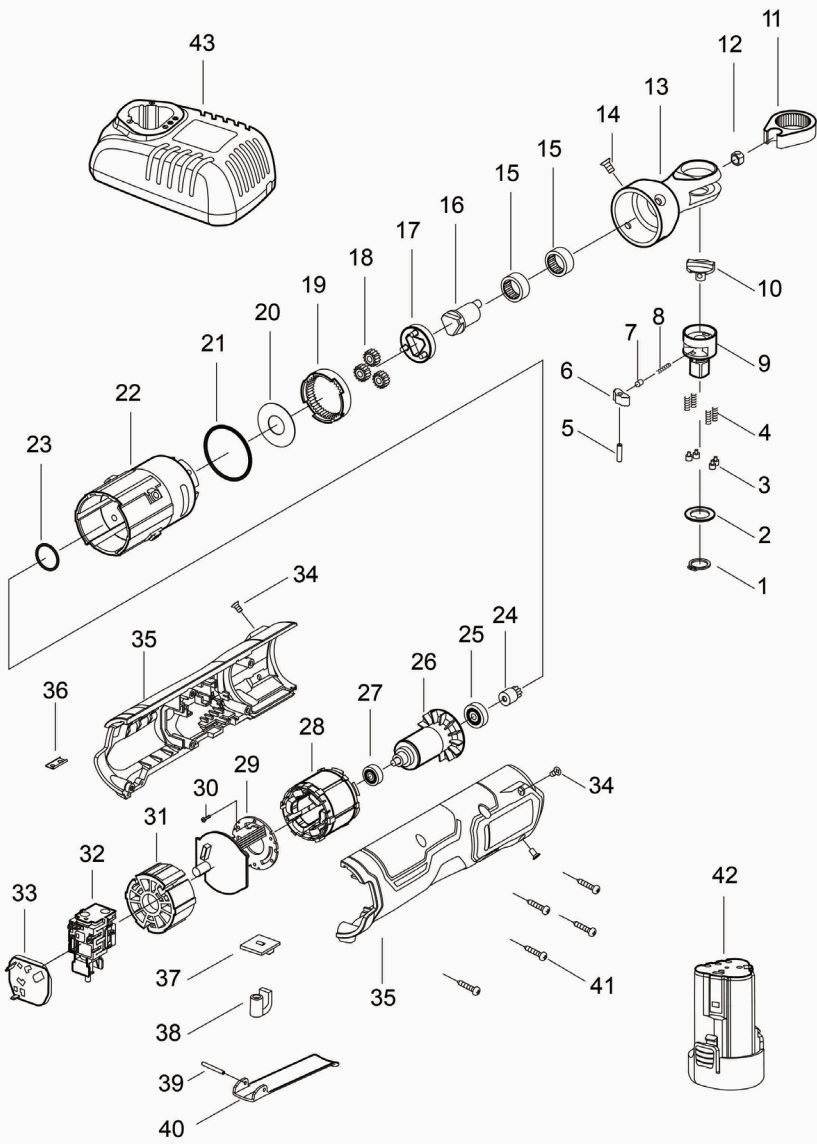

Originalanweisungen

Allgemeine

Sicherheitshinweise für Elektrowerkzeuge

 **WARNUNG** Lesen Sie alle Sicherheitshinweise, Anweisungen, Abbildungen und Spezifikationen, die mit diesem Elektrowerkzeug geliefert werden. *Die Nichtbeachtung aller unten aufgeführten Anweisungen kann zu elektrischem Schlag, Brand und/oder schweren Verletzungen führen.*

Alle Sicherheitshinweise und anderen Anweisungen für den zukünftigen Gebrauch gut aufbewahren.

Der Begriff „Elektrowerkzeug“ in den Sicherheitshinweisen bezieht sich auf Ihr netzbetriebenes Elektrowerkzeug (mit Kabel) oder Ihr batterie- bzw. akkubetriebenes Elektrowerkzeug (ohne Kabel).

1) Sicherheit im Arbeitsbereich

a) Halten Sie den Arbeitsbereich sauber und gut beleuchtet. *In unordentlicher oder schlecht beleuchteter Umgebung besteht ein erhöhtes Unfallrisiko.*

b) Betreiben Sie die Elektrowerkzeuge nicht

in explosionsgefährdeten Bereichen, wie z. B. in der Nähe von brennbaren Flüssigkeiten, Gasen oder Staub. *Elektrowerkzeuge erzeugen Funken, die den Staub oder die Dämpfe entzünden können.*

c) Halten Sie Kinder und Zuschauer auf Abstand, wenn Sie ein Elektrowerkzeug benutzen. *Ablenkung kann zum Verlust der Kontrolle über das Werkzeug führen.*

2) Elektrische Sicherheit

a) Der Netzstecker des Elektrowerkzeugs muss für die benutzte Netzsteckdose ausgelegt sein. Modifizieren Sie den Stecker in keiner Weise. Verwenden Sie keine Adapterstecker für geerdete Elektrowerkzeuge. *Unveränderte Stecker und passende Steckdosen verringern das Risiko eines Stromschlags.*

b) Körperkontakt mit geerdeten Oberflächen wie etwa Rohre, Heizkörper, Herde und Kühlschränke vermeiden. *Bei geerdeten Körpern besteht erhöhte Stromschlaggefahr.*

c) Setzen Sie die Elektrowerkzeuge nicht

Regen oder Feuchtigkeit aus. *Wasser, das in ein Elektrowerkzeug eindringt, erhöht das Risiko eines Stromschlags.*

d) Das Kabel nicht missbrauchen. **Verwenden Sie das Kabel nicht, um das Elektrowerkzeug zu transportieren oder zu ziehen oder den Stecker herauszuziehen. Schützen Sie das Kabel vor Hitze, Öl, scharfen Kanten und beweglichen Teilen.** *Beschädigte oder verwickelte Kabel erhöhen das Risiko eines Stromschlags.*

e) Verwenden Sie ein geeignetes Verlängerungskabel, wenn Sie das Elektrowerkzeug im Freien betreiben. *Die Verwendung eines für den Gebrauch im Freien vorgesehenen Verlängerungskabels vermindert das Risiko eines Stromschlags.*

f) Ist die Benutzung des Elektrowerkzeugs an einem feuchten Ort unvermeidbar, muss es durch einen FI-Schalter geschützt sein. *Die Verwendung eines FI-Schalters vermindert das Risiko eines*

Stromschlags.

3) Persönliche Sicherheit

a) Bleiben Sie wachsam, achten Sie auf das, was Sie tun, und gebrauchen Sie Ihren gesunden Menschenverstand, wenn Sie ein Elektrowerkzeug benutzen. Betreiben Sie Elektrowerkzeuge nicht, wenn Sie müde sind oder unter dem Einfluss von Drogen, Alkohol oder Medikamenten stehen. *Schon ein Moment der Unachtsamkeit beim Umgang mit Elektrowerkzeugen kann zu schweren Verletzungen führen.*

b) Verwenden Sie persönliche Schutzausrüstung. Tragen Sie immer eine Schutzbrille. *Das Tragen von entsprechender Schutzausrüstung, wie Staubmaske, rutschfreien Sicherheitsschuhen, Schutzhelm und Gehörschutz, vermindert das Verletzungsrisiko.*

c) Die versehentliche Inbetriebnahme verhindern. **Vergewissern Sie sich, dass das Gerät ausgeschaltet ist, bevor Sie es an der Stromquelle und/oder den Akku anschließen, anheben**

oder transportieren. *Der Transport des Geräts mit dem Finger auf dem Schalter und das Anschließen von eingeschalteten Elektrowerkzeugen an der Spannungsquelle können zu Unfällen führen*

d) Entfernen Sie alle

Einstell- und sonstigen Schlüssel, bevor Sie das Elektrowerkzeug einschalten. *An einem rotierenden Teil eines Elektrowerkzeugs belassene Schlüssel können zu Verletzungen führen.*

e) Übernehmen Sie sich nicht.

Achten Sie stets auf einen festen Stand und halten Sie stets das Gleichgewicht. *Dies ermöglicht die bessere Kontrolle des Elektrowerkzeugs in unvorhergesehenen Situationen.*

f) Kleiden Sie sich

angemessen. Tragen Sie keine weite Kleidung oder Schmuck. Achten Sie darauf, dass Haare, Kleidung und Handschuhe nicht in den Bereich von beweglichen Teilen gelangen. Weite Kleidung, Schmuck und langes Haar können sich in beweglichen Teilen verfangen.

g) Falls Vorrichtungen zum

Absaugen und Sammeln von Staub vorhanden sind, schließen Sie diese an und verwenden Sie sie ordnungsgemäß.

Die Verwendung eines Staubabscheiders vermindert durch Staub verursachte Gefahren.

h) Lassen Sie nicht zu, dass Sie aufgrund der Vertrautheit, die Sie durch den häufigen Gebrauch von Geräten erlangt haben, selbstgefällig werden und die Grundsätze der Gerätesicherheit ignorieren. *Eine unvorsichtige Handlung kann im Bruchteil einer Sekunde zu schweren Verletzungen führen.*

4) Gebrauch und Pflege von Elektrowerkzeugen

a) Keine übermäßige Kraft anwenden. Benutzen Sie das für die jeweilige Anwendung geeignete Elektrowerkzeug. *Jedes Werkzeug erfüllt seine Aufgabe am besten und sichersten, wenn es für den Zweck verwendet wird, für den es vom Hersteller ausgelegt ist.*

b) Verwenden Sie kein Elektrowerkzeug, das sich nicht mit dem Schalter ein- und ausschalten lässt. Jedes

Elektrowerkzeug, dessen Ein-/Ausschalter nicht funktioniert, stellt eine Gefahr dar und muss repariert werden.

- c) Trennen Sie den Gerätestecker von der Netzdose und/oder den Akku vom Gerät, bevor Sie Einstellungen am Elektrowerkzeug vornehmen, Zubehör wechseln oder das Gerät lagern. Diese vorbeugenden Sicherheitsmaßnahmen vermindern das Risiko, dass das Werkzeug versehentlich eingeschaltet wird.**
- d) Lagern Sie nicht verwendete Elektrowerkzeuge außerhalb der Reichweite von Kindern. Gestatten Sie niemandem, der mit dem Betrieb des Elektrowerkzeugs oder den vorliegenden Anweisungen nicht vertraut ist, dieses zu benutzen. In den Händen ungeübter Benutzer sind Elektrowerkzeuge gefährlich.**
- e) Halten Sie die Elektrowerkzeuge instand. Überzeugen Sie sich davon, dass bewegte Teile korrekt ausgerichtet sind und sich ungehindert bewegen, dass keine Teile gebrochen sind und dass**

die Funktionsweise des Geräts nicht beeinträchtigt ist. Lassen Sie beschädigte Elektrowerkzeuge vor dem Gebrauch reparieren. Zahlreiche Unfälle sind auf nicht ausreichend gewartete Elektrowerkzeuge zurückzuführen.

- f) Halten Sie Schneidwerkzeuge scharf und sauber. Ordnungsgemäß gewartete Schneidwerkzeuge mit scharfen Schneidkanten verhaken dann nicht so schnell und sind einfacher in der Handhabung.**
- g) Verwenden Sie Elektrowerkzeug, Zubehör, Einsatzwerkzeuge usw. entsprechend diesen Anweisungen. Berücksichtigen Sie dabei die Arbeitsbedingungen und die auszuführende Tätigkeit. Der Gebrauch von Elektrowerkzeugen für andere als die vorgesehenen Anwendungen kann zu gefährlichen Situationen führen.**
- h) Halten Sie Griffe und Griffflächen trocken, sauber und frei von Öl und Fett. Rutschige Griffe und Griffflächen erlauben keine sichere Bedienung und Kontrolle des Elektrowerkzeugs**

*in unvorhergesehenen
Situationen.*

**5) Verwendung und
Behandlung des
Akkuwerkzeugs**

- a) Nur mit vom Hersteller
angegeben Ladegerät
aufladen.** *Für ein Ladegerät,
das für eine bestimmte Art von
Akkus geeignet ist, besteht
Brandgefahr, wenn es mit
anderen Akkus verwendet wird.*
- b) Verwenden Sie nur die dafür
vorgesehenen Akkus in den
Elektrowerkzeugen.** *Der
Gebrauch von anderen Akkus
kann zu Verletzungen und zur
Brandgefahr führen.*
- c) Wenn der Akku nicht benutzt
wird, halten Sie ihn von
anderen Metallgegenständen
wie Büroklammern, Münzen,
Schlüsseln, Nägeln,
Schrauben oder anderen
kleinen Metallgegenständen
fern, die eine Verbindung
von einem Anschluss zum
anderen herstellen können.** *Ein Kurzschluss zwischen
den Akkukontakten kann zu
Verbrennungen oder zum
Brand führen.*
- d) Bei falscher Anwendung
kann Flüssigkeit aus dem
Akku austreten. Vermeiden**

**Sie den Kontakt damit.
Bei zufälligem Kontakt
mit Wasser abspülen.
Wenn die Flüssigkeit
in die Augen gelangt,
nehmen Sie zusätzlich
ärztliche Hilfe in Anspruch.** *Austretende Akkuflüssigkeit
kann zu Hautreizungen oder
Verbrennungen führen.*

- e) Benutzen Sie keinen
beschädigten oder
veränderten Akku.** *Beschädigte oder veränderte
Akkus können sich
unvorhersehbar verhalten
und zu Feuer, Explosion oder
Verletzungsfahr führen.*
- f) Setzen Sie einen Akku
keinem Feuer oder zu hohen
Temperaturen aus.** *Feuer
oder Temperaturen über
130°C können eine Explosion
hervorrufen. HINWEIS Die
Temperatur "130 °C" kann
durch die Temperatur "265 °F"
ersetzt werden.*
- g) Befolgen Sie alle
Anweisungen zum Laden
und laden Sie den Akku
oder das Akkuwerkzeug
niemals außerhalb des
in der Betriebsanleitung
angegebenen
Temperaturbereichs.** *Falsches Laden oder Laden*

außerhalb des zugelassenen Temperaturbereichs kann den Akku zerstören und die Brandgefahr erhöhen.

6)Service

a)Lassen Sie Ihr

Elektrowerkzeug von einem qualifizierten Reparatur warten, der nur identische Ersatzteile verwendet.

Damit wird sichergestellt, dass die Sicherheit des Elektrowerkzeuges erhalten bleibt.

b)Warten Sie niemals

beschädigte Akkus.

Sämtliche Wartung von Akkus sollte nur durch den Hersteller oder bevollmächtigte Kundendienststellen erfolgen.

Halten Sie das Elektrowerkzeug an den isolierten Griffflächen, wenn Sie Arbeiten ausführen, bei denen das Einsatzwerkzeug oder die Schrauben verborgene Stromleitungen treffen kann.

Die einen „unter Spannung“ stehenden Kabel berührenden Verschlüsse können die frei liegenden metallischen Teile des Leistungswerkzeugs „unter Spannung“ stellen

und dem Bediener einen Elektroschock geben.

Sicherheitshinweise für Batterien

- a) Zerlegen, öffnen und schreddern Sie keine Sekundärzellen oder Batterien.
- b) Halten Sie Batterien außerhalb der Reichweite von Kindern. Die Verwendung der Batterien durch Kinder sollte beaufsichtigt werden. Bewahren Sie insbesondere kleine Batterien außerhalb der Reichweite von kleinen Kindern auf.
- c) Setzen Sie die Zellen oder Batterien nicht der Hitze oder dem Feuer aus. Vermeiden Sie die Lagerung in direktem Sonnenlicht.
- d) Schließen Sie keine Zelle oder Batterie kurz. Bewahren Sie Zellen oder Batterien nicht wahllos in einer Kiste oder Schublade auf, wo sie sich gegenseitig kurzschließen oder durch andere Metallgegenstände kurzgeschlossen werden können.
- e) Setzen Sie die Zellen oder Batterien keinen mechanischen Stößen aus.
- f) Wenn eine Zelle ausläuft, darf die Flüssigkeit nicht mit

- der Haut oder den Augen in Berührung kommen. Bei Berührung die betroffene Stelle mit reichlich Wasser abspülen und einen Arzt aufsuchen.
- g) Verwenden Sie kein anderes Ladegerät als das, das speziell für die Verwendung mit dem Gerät vorgesehen ist.
- h) Verwenden Sie keine Zellen oder Batterien, die nicht für die Verwendung mit diesem Gerät vorgesehen sind.
- i) Mischen Sie keine Zellen unterschiedlicher Herstellung, Kapazität, Größe oder Bauart in einem Gerät.
- j) Kaufen Sie immer die vom Gerätehersteller für das Gerät empfohlene Batterie.
- k) Halten Sie Zellen und Batterien sauber und trocken.
- l) Wischen Sie bei Verschmutzung die Zellen- oder Batteriepole mit einem sauberen, trockenen Tuch ab.
- m) Sekundärzellen und Batterien müssen vor der Verwendung aufgeladen werden. Verwenden Sie immer das richtige Ladegerät, und beachten Sie die Anweisungen des Herstellers oder die Gerätebedienungsanleitung für die korrekte Aufladung.
- n) Lassen Sie Batterien nicht über einen längeren Zeitraum geladen, wenn sie nicht benutzt werden.
- o) Nach längerer Lagerung kann es erforderlich sein, die Zellen oder Batterien mehrmals zu laden und zu entladen, um die maximale Leistung zu erreichen.
- p) Bewahren Sie die Original-Produktliteratur zum späteren Nachschlagen auf.
- q) Verwenden Sie die Zelle oder Batterie nur für die Anwendung, für die sie vorgesehen ist.
- r) Nehmen Sie die Batterien nach Möglichkeit aus dem Gerät, wenn es nicht verwendet wird.
- s) Halten Sie die Zelle oder Batterie von Mikrowellen und hohem Druck fern.
- t) Ordnungsgemäß entsorgen.

Symbol



WARNUNG



Der Benutzer muss die Bedienungsanleitung lesen, um das Verletzungsrisiko zu vermindern.



Brennen Sie das Produkt nicht.



Laden Sie beschädigte Akkus nicht auf.



Konformität der EG



Gemäß der Europäischen Elektro- und Elektronikgeräte-Abfall-Richtlinie 2012/19/ EU und den aktuellen nationalen Gesetzen müssen die nicht mehr verfügbaren Elektrogeräte getrennt gesammelt und richtig entsorgt werden.



Li-Ion



Entsorgen Sie die Akkus nicht mit dem Hausmüll. Geben Sie verbrauchte Batterien bei Ihrer örtlichen Sammel- oder Recyclingstelle ab.

SPEZIFIKATIONEN

Modell		KDPB05-10
Spannung	V $\overline{=}$	12
Vierkant-Antrieb	mm	9,5
Größe der Bolzen	mm	M5-M12
Leerlaufdrehzahl	/min	0-480
Drehmoment	N·m	47
Nettogewicht der Maschine (ohne Akkupack)		0,8 kg

※ Aufgrund des kontinuierlichen Forschungs- und Entwicklungsprogramms können die hierin enthaltenen Spezifikationen ohne vorherige Ankündigung geändert werden.

Geräuschinformation

A-gewichteter Schalldruckpegel

$L_{pA} = 80 \text{ dB(A)}$ $K_{pA} = 3 \text{ dB(A)}$

A-gewichtete Schalleistung

$L_{WA} = 88 \text{ dB(A)}$ $K_{WA} = 3 \text{ dB(A)}$

Gehörschutz tragen

Vibrationsinformation

Gemäß EN 62841-2-2 werden der Schwingungsgesamtwert (die Triax-Vektorsumme) und die Unsicherheit (K) bestimmt.

$a_h = 3,777 \text{ m/s}^2$ Unsicherheit $K = 1,5 \text{ m/s}^2$

Der/Die angegebene(n) Schwingungsgesamtwert(e) und der/die angegebene(n) Geräuschemissionswert(e) sind nach einem genormten

Prüfverfahren gemessen worden und können zum Vergleich eines Werkzeugs mit einem anderen verwendet werden.

Der angegebene Schwingungsgesamtwert und der/die angegebene(n) Geräuschemissionswert(e) können auch bei der vorläufigen Einschätzung der Belastung verwendet werden.

Warnung:

-dass die Vibrations- und Geräuschemissionen während des tatsächlichen Einsatzes des Elektrowerkzeugs von den angegebenen Werten abweichen können, je nachdem, wie das Werkzeug eingesetzt wird, insbesondere welche Art von Werkstück bearbeitet wird; und

-auf die Notwendigkeit, Sicherheitsmaßnahmen zum Schutz des Bedieners festzulegen, die auf einer Abschätzung der Exposition unter den tatsächlichen Einsatzbedingungen beruhen (unter Berücksichtigung aller Teile des Betriebszyklus wie z. B. der Zeiten, in denen das Werkzeug ausgeschaltet ist und im Leerlauf läuft, zusätzlich zur Auslösezeit).

Verwendungszweck

●Eindrehen und Lösen von Schrauben in Holz, Metall, Kunststoff.

ALLGEMEINE DARSTELLUNG

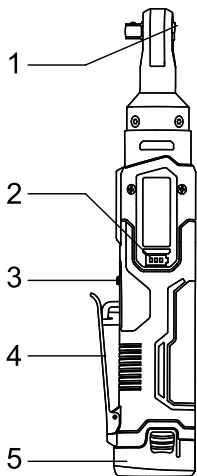

- 1. Umkehrknopf
- 2. Akku-Anzeige
- 3. Sicherheitsschalter
- 4. Schalterauslöser
- 5. Akkupack

Kraft einzulegen oder ihn mit anderen Gegenständen einzuschlagen.

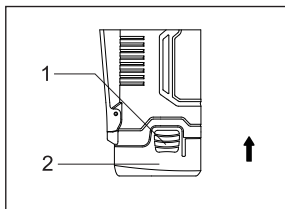

- 1. Akku-Taste
- 2. Akkupack

VORSICHT: Verwenden Sie nur das angegebene Akkupack. Bei Verwendung von Akkupacks anderer Hersteller besteht Verletzungsgefahr und die Gefahr von Personen- und Sachschäden durch die Explosion des Akkupacks.

2. Entfernen des Akkus

Der Akku befindet sich unter dem Griff des Geräts. Drücken Sie die Akkutasten auf beiden Seiten und ziehen Sie den Akku nach unten.

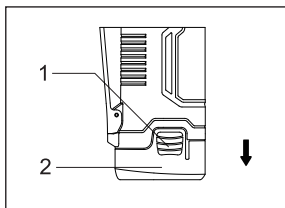

- 1. Akku-Taste
- 2. Akkupack

BEDIENUNGSANLEITUNG

Batterieladung

Schließen Sie das Batterieladegerät an eine geeignete Netzstromquelle an. Die Ladekontrollleuchte flackert grün und das Ladegerät befindet sich im Standby-Modus. Legen Sie den Akku vollständig und richtig in das Ladegerät ein. Die Ladeanzeige wechselt von grün auf rot und bleibt während des Ladevorgangs stabil beleuchtet. Wenn eine Abnormalität am eingesetzten Akku auftritt, blinkt die Ladeanzeige abwechselnd in grün und rot. Wenn der Akku vollständig aufgeladen ist, ändert sich die Ladeanzeige erneut von rot auf grün. Nach dem Laden ziehen Sie das Ladegerät aus der Stromquelle. Halten Sie das Ladegerät fest und nehmen Sie den Akku heraus.

Bitte beachten Sie das Handbuch des Ladegeräts für spezifische Vorgehensweisen und Vorsichtsmaßnahmen.

Installieren/Entfernen des Akkus

VORSICHT: Beim Installieren oder Entfernen des Akkupacks muss der Sicherheitsschalter in die verriegelte Position gebracht werden. Und es ist absolut verboten, den Schalterknopf zu drücken.

1. Installieren des Akks

Beim Einsetzen des Akkus darauf, dass der Akku richtig in das Gehäuse eingesetzt wird. Stellen Sie sicher, dass er vollständig eingesetzt ist, bis Sie das „Klick“-Geräusch hören, was bedeutet, dass der Akku fest mit dem Gerät eingesetzt ist. Andernfalls kann das Akkupaket versehentlich aus dem Gehäuse fallen und den Bediener oder andere Personen verletzen. Vermeiden Sie es, das Akkupaket mit übermäßiger

Bedienung des Sicherheitsschalters

1. Entsperren Sie den Sicherheitsschalter

Drücken Sie den Sicherheitsschalter auf die Entsperrposition, die sich von der Schalterauslöserseite entfernt befindet. Drücken Sie in diesem Moment den Schalterauslöser, um die Maschine zu betätigen.

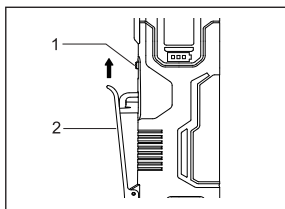

- 1. Sicherheitsschalter
- 2. Schalterauslöser

2. Sperren Sie den Sicherheitsschalter

Drücken Sie den Sicherheitsschalter auf die Sperreposition, die sich in der Nähe des Schalterauslösers befindet. In diesem Moment kann der Schalterauslöser nicht gedrückt werden.

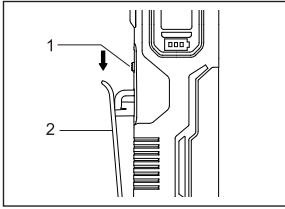

1. Sicherheitsschalter
2. Schalterauslöser

VORSICHT:

Wenn die Maschine nicht in Gebrauch ist, stellen Sie sicher, dass der Schalterauslöser in die verriegelte Position gebracht wird, um ein versehentliches Berühren des Schalterauslösers zu verhindern, das dazu führen könnte, dass die Maschine startet.

Schalteraktion

Beim Starten der Maschine müssen Sie zuerst den Sicherheitsschalter in die entspernte Position bringen und dann den Schalterauslöser drücken, um die Maschine zu starten. Die Geschwindigkeit der Maschine erhöht sich mit dem Druck auf die Schaltfläche, und die Maschine stoppt, wenn die Schaltfläche losgelassen wird.

VORSICHT:

- Überprüfen Sie vor dem Einsetzen der Batteriepatrone in das Gerät immer, ob der Schalterauslöser ordnungsgemäß funktioniert und beim Loslassen in die „AUS“-Position zurückkehrt.
- Betreiben Sie das Werkzeug nicht zu lange mit niedriger Geschwindigkeit, da es sonst zu einer Überhitzung kommen kann.

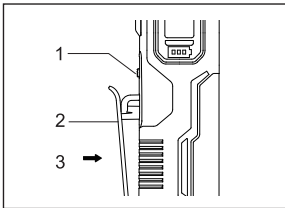

1. Sicherheitsschalter
2. Schalterauslöser
3. Druckrichtung

Betrieb des Umkehrknopfes

Der Umkehrknopf auf der Oberseite der Maschine kann gedreht werden, um die positive (im Uhrzeigersinn) und negative (gegen den Uhrzeigersinn) Ausgabe der Maschine zu realisieren, um das Eindrehen oder Herausdrehen des Werkstücks zu erreichen.

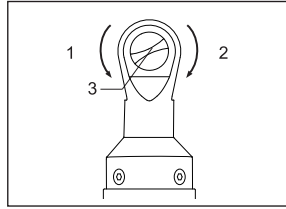

1. Gegen den Uhrzeigersinn
2. Uhrzeigersinn
3. Umkehrknopf

VORSICHT:

Vor dem Betrieb müssen Sie unbedingt die Drehrichtung bestätigen; verwenden Sie den Umkehrknopf erst, nachdem die Maschine vollständig angehalten wurde. Das Ändern der Drehrichtung, bevor die Maschine nicht angehalten hat, kann zu Beschädigungen der Maschine führen.

Installieren oder Entfernen des Werkzeugs

Das Werkzeug hier umfasst Steckdose usw., was sich vom Konzept der Elektrowerkzeuge oder Maschinen unterscheidet.

Vorsicht: Stellen Sie den Umschalthebel vor dem Betrieb immer in die Mittelstellung und ziehen Sie den Akku heraus. Drücken Sieden Schaltknopf niemals mit Gewalt.

1. Installieren des Werkzeugs

Führen Sie die Steckdose vollständig bis zum innersten Ende des Ambosses ein, begleitet von einem klaren Klang. Nachdem das Werkzeug an der Maschine angebracht wurde, müssen Sie überprüfen, ob das Werkzeug fest am Schraubenschlüsselkopf der Maschine befestigt ist.

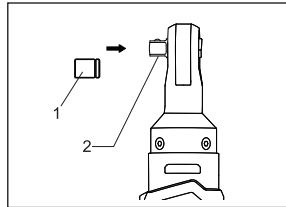

1. Steckschlüssel
2. Amboss

2. Entfernen des Werkzeugs

Ziehen Sie die Steckdose in Richtung des Pfeils, um sie vom Amboss zu entfernen.

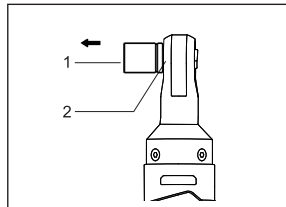

1. Steckschlüssel
2. Amboss

Anziehen oder Entfernen der Schraube (Mutter)
Beim Anziehen oder Entfernen der Schraube

(Mutter) schalten Sie zuerst das Elektrowerkzeug aus und platzieren Sie dann das Werkzeug auf der Schraube (Mutter). Wenn das Werkzeug nicht stoppt, kann die Steckdose leicht von der Mutter- oder Schraubenkopf abrutschen.

Anziehen der Schraube (Mutter)

Drehen Sie den Umkehrknopf auf der Oberseite der Maschine, um die Maschine im Uhrzeigersinn auszugeben. Platzieren Sie zu diesem Zeitpunkt die Steckdose auf dem Schraubenkopf und üben Sie Druck auf das Werkzeug aus. Starten Sie das Werkzeug langsam und erhöhen Sie die Geschwindigkeit schrittweise. Lassen Sie den Schalterauslöser los, wenn der Schraube festsitzt.

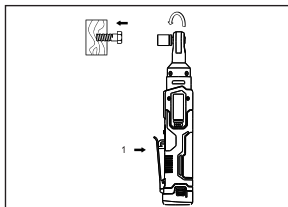

1. Drücken Sie den Schalter

VORSICHT: Richten Sie die Schraube so senkrecht wie möglich auf das Gewindeloch.

Entfernen der Schraube (Mutter)

Drehen Sie den Umkehrknopf auf der Oberseite der Maschine, um die Maschine gegen den Uhrzeigersinn zu drehen, stecken Sie die Stecknuss in den Schraubenkopf und starten Sie das Werkzeug mit voller Geschwindigkeit. Nachdem die Schraube vollständig entfernt wurde, lassen Sie den Schalterauslöser langsam los.

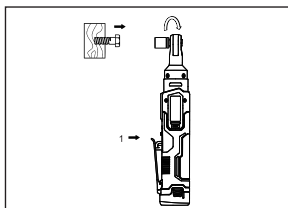

1. Drücken Sie den Schalter

Arbeitslicht

Das weiße LED-Arbeitslicht leuchtet bei Betätigung des Schalters auf und ermöglicht die Ausleuchtung des Arbeitsbereichs bei ungünstigen Lichtverhältnissen.

Wenn der Akku fast leer ist, blinkt die weiße Lichtanzeige etwa zweimal pro Sekunde; wenn die Temperatur der Maschine zu hoch ist, blinkt die weiße Lichtanzeige etwa fünfmal pro Sekunde.

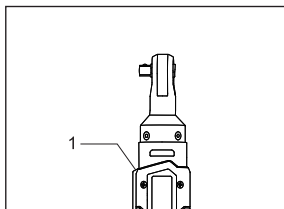

1.Arbeitslicht

Akku-Anzeige

Wenn Sie den Schalter drücken, zeigt die Leistungsanzeige die aktuelle Leistung des Akkupacks an. Der Leistungspegel kann durch den Zustand von 3 grünen LED-Leuchten angezeigt werden (im Folgenden als grünes Licht bezeichnet).

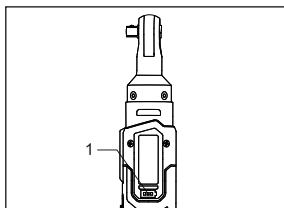

1.Akku-Anzeige

Grüne Lichter	Ungefähr verbleibende Batterieleistung
3 Lichter leuchten	$\geq 2/3$
2 Lichter leuchten	$\geq 1/3$
1 Licht leuchtet	$< 1/3$
Nach dem Blinken 5 Mal erlöschen 3 Lichter	Schwacher Akku

Überlastschutz

Wenn während der Arbeit eine Überlastung auftritt, stoppt der Motor die Drehung. Um die Maschine neu zu starten, lassen Sie zuerst den Schalterknopf los, um den Schalter zurückzusetzen, und schalten Sie dann den Schalter ein.

Überhitzungsschutz

Es ist nicht zulässig, eine Überlastung zu verursachen, wenn die Maschine verwendet wird. Wenn die Belastung zu hoch ist oder die maximale zulässige Batterietemperatur von 75 °C überschreitet. Das elektronische Steuersystem schaltet die Maschine aus, bis sie wieder in den ordnungsgemäßen Temperaturbereich zurückkehrt.

Überlastungsschutz

Das Werkzeug ist mit einer Schutzschaltung ausgestattet, um die Batterie vor Tiefentladung zu schützen. Wenn der Akku fast leer ist, schaltet die Vorrichtung das Werkzeug aus.

Entsorgung des Akkus

Um die natürlichen Ressourcen zu schützen, sollten Sie den Akku ordnungsgemäß recyceln oder

entsorgen. Der Akkupack enthält eine Lithiumbatterie. Bitte wenden Sie sich an Ihre örtliche Behörde, um Informationen über Recycling und/oder Entsorgung zu erhalten. Nehmen Sie den Akku heraus, wenn er keinen Strom mehr hat, und umwickeln Sie den Polanschluss mit starkem Klebeband, um Kurzschluss und Auslaufen zu vermeiden. Jeder Versuch, eine Komponente zu öffnen oder zu entfernen, ist strengstens untersagt.

INSPEKTION UND WARTUNG

•INSPEKTION

Wenn das Gerät versandt oder zurückgenommen wird, muss der Verwahrer eine Routinekontrolle durchführen; Vor der Benutzung muss der Benutzer eine tägliche Inspektion durchführen; Die Einheit, die das Gerät verwendet, muss über hauptamtliches Personal verfügen, das die regelmäßige Inspektion durchführt; Mindestens einmal im Jahr überprüfen; In heißen und feuchten Gebieten mit häufigen Temperaturschwankungen oder an Orten mit schlechten Arbeitsbedingungen sollte der Inspektionszeitraum entsprechend verkürzt werden; Die Überprüfung sollte rechtzeitig vor der Pflaumenreifezeit erfolgen.

Wenn das Gerät die reguläre Prüfung bestanden hat, sollte das Prüfzeichen „Qualifiziert“ auf dem entsprechenden Teil des Geräts angebracht werden. Die „Qualifiziert“ muss eindeutig, klar und korrekt sein und mindestens folgende Angaben enthalten: Gerätenummer, Name oder Zeichen der Prüfstelle, Name oder Zeichen des Prüfpersonals, Gültigkeitsdatum.

•Wartung

Die Wartung des Geräts muss von einem Wartungsbetrieb durchgeführt werden, der von der ursprünglichen Produktionsstätte zugelassen ist. Der Benutzer und die Wartungsabteilung dürfen die ursprünglichen Konstruktionsparameter des Geräts nicht nach Belieben verändern und keine Ersatzmaterialien verwenden, die weniger leistungsfähig sind als die Rohstoffe sowie Ersatzteile, die nicht den ursprünglichen Spezifikationen entsprechen.

WARTUNG

•Reinigung der Entlüftungsöffnungen

Der Lufteinlass und der Luftauslass des Geräts sollten regelmäßig gereinigt werden oder immer dann, wenn sie verstopft sind.

•Überprüfen Sie die Befestigungsschraube

Überprüfen Sie regelmäßig alle Befestigungsschrauben und stellen Sie sicher, dass sie richtig angezogen sind. Sollte eine der Schrauben locker sein, ziehen Sie sie sofort wieder fest. Andernfalls können ernsthafte Gefahren entstehen.

•Reinigung

Verwenden Sie zur Reinigung des Geräts keine Flüssigkeiten wie Wasser oder chemische Reinigungsmittel. Wischen Sie das Gerät mit einem trockenen Tuch ab.

UMWELTSCHUTZ

Abfallentsorgung

Die beschädigten Werkzeuge, Zubehörteile und Verpackungsmaterialien sollten für umweltfreundliches Recycling und gemäß den örtlichen Gesetzen sortiert werden.

Für Akkuwerkzeuge:

Temperaturbereich der Umgebung während der Bedienung und der Lagerung: 0°C - 45°C.
Empfohlener Temperaturbereich der Umgebung beim Laden: 5°C - 40°C.

	Ladegerät	Akkupack
Modell	FFCL12-4	LB1220-1

* Die Akkupacks unserer Firma werden ständig aktualisiert, freuen Sie sich auf unseren Service und aktuelle Neuigkeiten!

ERLÄUTERUNG DER GESAMTANSICHT

1	Sicherungsring für Welle 12	28	Stator
2	Umgebungsring	29	Bürstenloser Regler
3	Reibstift	30	Pfannenkopf-Blechschaube ST2,2×6
4	Reibfeder	31	Motorgehäuse
5	Verbindungswelle	32	12V bürstenloser Knarrenschlüsselschalter (JIABEN-EP)
6	Rast	33	Anschlussklemme
7	Lenkstift	34	Kreuzschlitz-Senkkopfschraube M4×8
8	Lenkfeder	35	Motorgehäusemontage
9	Welle	36	Spannplatte
10	Lenkstange	37	Sicherheitsschalter
11	Ratschenradkern	38	Auslöser
12	Antriebsbuchse	39	Federstift
14	Sechskant -Senkkopfschraube M4×12	40	Schalterauslöser
16	Exzenterwelle	41	Pfannenkopf-Blechschaube ST2,9×16
17	Planetenträger	42	12V Montage von Batteriepacks
18	Planetenzahnrad	43	12V Akkuladegerät
19	Innenzahnrad	T1	Ratschenradgriff Lagerbaugruppe (13, 15)
20	Unterlegscheibe	T2	Ankerbaugruppe (24, 25, 26, 27)
21	O-Ring (30×2)		
22	Motorgehäuse		
23	O-Ring		

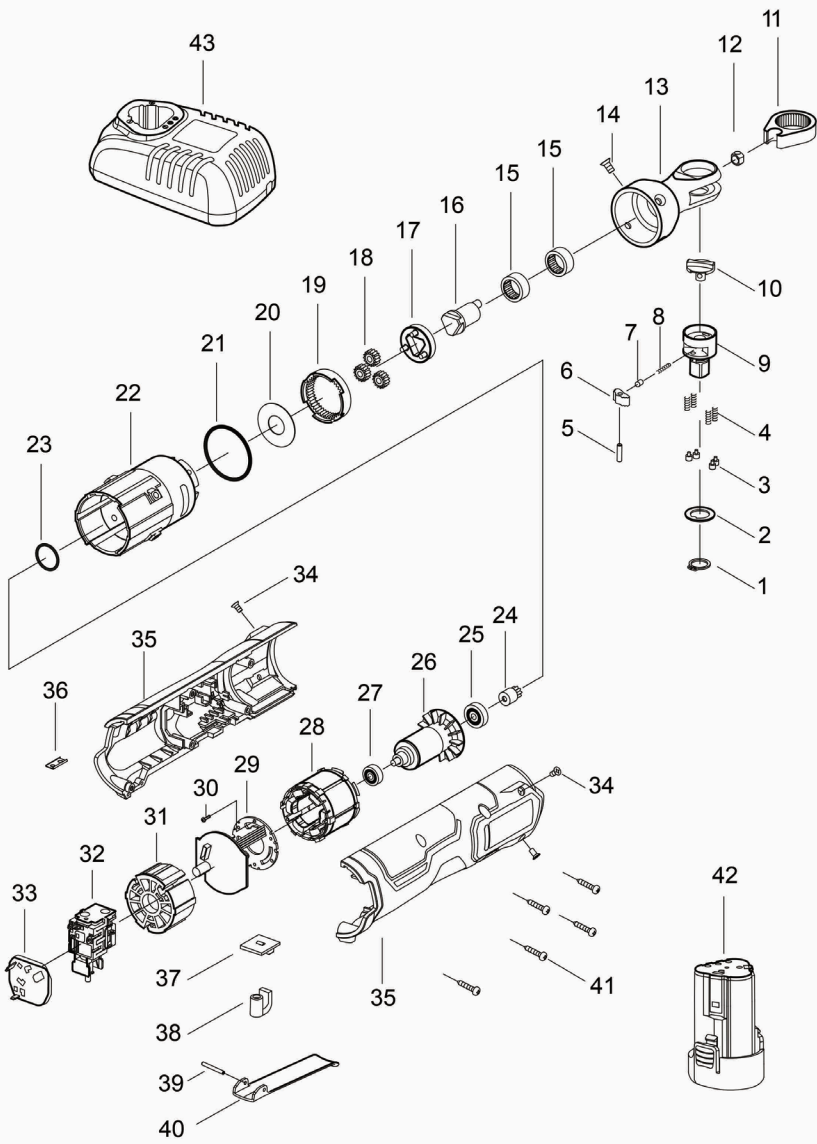

Instructions d'origine Avertissements de sécurité généraux pour les outils électriques

 **AVERTISSEMENT** Lisez tous les avertissements de sécurité, instructions, illustrations et spécifications fournis avec cet outil

électrique. Le non-respect de toutes les instructions ci-dessous peut entraîner un choc électrique, un incendie et/ou des blessures graves.

Conservez tous les avertissements et instructions pour référence future.

Le terme « outil électrique » dans les avertissements fait référence à votre outil électrique (avec fil) fonctionnant sur secteur ou à votre outil électrique (sans fil) fonctionnant sur batterie.

1) Sécurité de la zone de travail

a) Gardez la zone de travail propre et bien éclairée. *Les zones encombrées ou sombres sont plus susceptibles de causer des accidents.*

b) N'utilisez pas le chargeur de batterie dans des atmosphères explosives, par exemple, en présence de liquides, de gaz ou de poussière inflammables.

Les outils électriques créent des étincelles qui peuvent enflammer la poussière ou les vapeurs.

c) Éloignez les enfants et les passants lorsque vous utilisez un outil électrique. *Les distractions peuvent vous faire perdre le contrôle.*

2) Sécurité électrique

a) Les fiches des outils électriques doivent correspondre à la prise. Ne modifiez jamais la fiche de quelque manière que ce soit. N'utilisez pas de fiches d'adaptateur avec des outils électriques mis à la terre. *Des fiches non modifiées et des prises correspondantes réduiront le risque de choc électrique.*

b) Évitez tout contact corporel avec des surfaces mises à la terre, telles que des tuyaux, des radiateurs, des cuisinières et des réfrigérateurs. *Il existe un risque accru de choc électrique si votre corps est mis à la terre ou mis à la terre.*

c) N'exposez pas les outils électriques à la pluie ou à l'humidité. *L'eau entrant dans un outil électrique augmentera*

le risque de choc électrique.

d) N'abusez pas le cordon. N'utilisez jamais le cordon pour transporter, tirer ou débrancher l'outil électrique.

Gardez le cordon à l'écart de la chaleur, de l'huile, des arêtes vives ou des pièces mobiles. *Les cordons endommagés ou emmêlés augmentent le risque de choc électrique.*

e) Lorsque vous utilisez un outil électrique à l'extérieur, utilisez une rallonge adaptée à une utilisation en extérieur. *L'utilisation d'un cordon adapté à une utilisation en extérieur réduit le risque de choc électrique.*

f) Si l'utilisation d'un outil électrique dans un endroit humide est inévitable, utilisez une alimentation protégée par un dispositif à courant résiduel (RCD). *L'utilisation d'un RCD réduit le risque de choc électrique.*

3) Sécurité personnelle

a) Restez vigilant, surveillez ce que vous faites et faites preuve de bon sens lorsque vous utilisez un outil électrique. N'utilisez pas un outil électrique lorsque

vous êtes fatigué ou sous l'influence de drogues, d'alcool ou de médicaments.

Un moment d'inattention lors de l'utilisation d'outils électriques peut entraîner des blessures graves.

b) Utiliser un équipement de protection individuelle. Portez toujours des lunettes de protection. *L'équipement de protection tel qu'un masque anti-poussière, des chaussures de sécurité antidérapantes, un casque ou une protection auditive utilisé pour les conditions appropriées réduira les blessures corporelles.*

c) Empêcher le démarrage involontaire. Assurez-vous que l'interrupteur est en position d'arrêt avant de brancher la source d'alimentation et/ou la batterie, de prendre ou de transporter l'outil. *Le transport d'outils électriques avec votre doigt sur l'interrupteur ou la mise sous tension d'outils électriques dont l'interrupteur est activé invite les accidents.*

d) Retirez toute clé de réglage avant de mettre l'outil électrique en marche. *Une clé laissée attachée à une partie rotative de l'outil électrique*

peut entraîner des blessures corporelles.

e) Ne dépassez pas les limites.

Gardez une bonne position assise et un bon équilibre à tout moment. *Cela permet un meilleur contrôle de l'outil électrique dans des situations inattendues.*

f) Habillez-vous correctement.

Ne portez pas de vêtements amples ni de bijoux.

Gardez vos cheveux et vos vêtements éloignés des pièces mobiles. *Les vêtements amples, les bijoux ou les cheveux longs peuvent être happés par les pièces mobiles.*

g) Si des dispositifs sont

fournis pour le raccordement d'installations d'extraction et de collecte de poussière, assurez-vous qu'ils sont connectés et correctement utilisés. *L'utilisation de la collecte de poussière peut réduire les risques liés à la poussière.*

h) Vous devenez familier grâce

à l'utilisation fréquente des outils, mais vous risquez de devenir complaisant et d'ignorer les principes de sécurité des outils. *Une action négligente peut causer*

des blessures graves en une fraction de seconde.

4) Utilisation et entretien des outils électriques

a) Ne forcez pas l'outil

électrique. Utilisez l'outil électrique adapté à votre application. *L'outil électrique fonctionnant à une vitesse pour laquelle il a été conçu vous permettra de travailler de manière plus efficace et plus sûre.*

b) N'utilisez pas l'outil

électrique si l'interrupteur ne fonctionne pas. *Tout outil électrique qui ne peut pas être contrôlé avec l'interrupteur est dangereux et doit être réparé.*

c) Débranchez la fiche de la

source d'alimentation et/ou retirez la batterie, s'il est amovible, de l'outil électrique avant d'effectuer des réglages, de changer d'accessoires ou de ranger les outils électriques.

Ces mesures de sécurité préventives réduisent le risque de démarrage accidentel de l'outil électrique.

d) Rangez les outils électriques

inactifs hors de la portée des enfants et ne laissez pas les personnes qui ne sont

pas familières avec l'outil électrique ou ces instructions utiliser l'outil électrique.

Les outils électriques sont dangereux entre les mains d'utilisateurs non formés.

e) Entretien des outils électriques et les accessoires. Vérifiez le mauvais alignement ou le grippage des pièces mobiles, la rupture des pièces et toute autre condition pouvant affecter le fonctionnement de l'outil électrique. Si l'outil électrique est endommagé, veuillez les faire réparer avant l'utilisation. *De nombreux accidents sont causés par des outils électriques mal entretenus.*

f) Gardez les outils de coupe affûtés et propres. *Des outils de coupe bien entretenus avec des arêtes de coupe tranchantes sont moins susceptibles de se coincer et sont plus faciles à contrôler.*

g) Utilisez l'outil électrique, les accessoires et les embouts, etc. conformément à ces instructions, en tenant compte des conditions de travail et du travail à effectuer. *L'utilisation de l'outil électrique pour des opérations*

différentes de celles prévues peut entraîner une situation dangereuse.

h) Gardez les poignées et les surfaces de préhension sèches, propres et exemptes d'huile et de graisse. *Les poignées et les surfaces de préhension glissantes ne permettent pas une manipulation et un contrôle sûrs de l'outil dans des situations inattendues.*

5) Utilisation et entretien des outils à batterie

a) Rechargez uniquement avec le chargeur spécifié par le fabricant. *Un chargeur adapté à un type de batterie peut créer un risque d'incendie lorsqu'il est utilisé avec une autre batterie.*

b) N'utilisez des outils électriques qu'avec des batteries spécifiquement désignées. *L'utilisation de toute autre batterie peut créer un risque de blessure et d'incendie.*

c) Lorsque la batterie n'est pas utilisée, tenez-la éloignée d'autres objets métalliques, tels que des trombones, des pièces de monnaie, des clés, des clous, des vis ou d'autres petits objets métalliques,

qui peuvent établir une connexion d'une borne à une autre. *Court-circuiter les bornes de la batterie peut provoquer des brûlures ou un incendie.*

d) Dans des conditions abusives, du liquide peut être éjecté de la batterie ; éviter les contacts. En cas de contact accidentel, rincer à l'eau. Si le liquide entre en contact avec les yeux, consultez également un médecin. Le liquide éjecté de la batterie peut provoquer des irritations ou des brûlures.

e) N'utilisez pas une batterie ou un outil endommagé ou modifié. Les batteries endommagées ou modifiées peuvent présenter un comportement imprévisible entraînant un incendie, une explosion ou un risque de blessure.

f) N'exposez pas une batterie ou un outil au feu ou à une température excessive. L'exposition au feu ou à une température supérieure à 130 °C peut provoquer une explosion. REMARQUE La température « 130 °C » peut être remplacée par la température « 265 °F ».

g) Suivez toutes les

instructions de charge et ne chargez pas la batterie ou la de l'outil électrique en dehors de la plage de température spécifiée dans les instructions. Une charge incorrecte ou à des températures en dehors de la plage spécifiée peut endommager la batterie et augmenter le risque d'incendie.

6) Service

a) Faites réparer votre outil électrique par un réparateur qualifié en utilisant uniquement des pièces de rechange identiques. Cela garantira le maintien de la sécurité de l'outil électrique.

b) Ne réparez jamais les batteries endommagées. L'entretien des batteries ne doit être effectué que par le fabricant ou des prestataires de services agréés.

Tenez l'outil électrique par les surfaces de préhension isolées lorsque vous effectuez une opération où la fixation peut entrer en contact avec un câblage caché.

La fixation entrant en contact avec un fil « sous tension » peut rendre les parties métalliques

exposées de l'outil électrique « sous tension » et pourrait donner à l'opérateur un choc électrique.

Avertissement de sécurité de la batterie

- a) Ne pas démonter, ouvrir ou déchiqueter les batteries secondaires.
- b) Gardez les batteries hors de portée des enfants. L'utilisation des batteries par les enfants doit être surveillée. Gardez surtout les petites piles hors de portée des jeunes enfants.
- c) N'exposez pas les batteries à la chaleur ou au feu. Éviter le stockage en plein soleil.
- d) Ne court-circuitez pas une batterie. Ne rangez pas les piles ou les batteries au hasard dans une boîte ou un tiroir où elles pourraient se court-circuiter entre elles ou être court-circuitées par d'autres objets métalliques.
- e) Ne faites pas les batteries subir des chocs mécaniques.
- f) En cas de fuite d'une cellule, ne pas laisser le liquide entrer en contact avec la peau ou les yeux. En cas de contact, laver la zone touchée à grande eau et consulter un médecin.
- g) N'utilisez pas un chargeur autre que celui spécifiquement

prévu pour être utilisé avec l'équipement.

- h) N'utilisez aucune batterie qui n'est pas conçue pour être utilisée avec l'équipement.
- i) Ne mélangez pas des batteries de fabrication, de capacité, de taille ou de type différents dans un appareil.
- j) Achetez toujours la batterie recommandée par le fabricant de l'appareil pour l'équipement.
- k) Gardez les batteries propres et sèches.
- l) Essuyez les bornes de la batterie avec un chiffon propre et sec si elles sont sales.
- m) Les batteries secondaires doivent être chargées avant utilisation. Utilisez toujours le bon chargeur et reportez-vous aux instructions du fabricant ou au manuel de l'équipement pour obtenir les instructions de charge appropriées.
- n) Ne laissez pas une batterie en charge prolongée lorsqu'elle n'est pas utilisée.
- o) Après de longues périodes de stockage, il peut être nécessaire de charger et de décharger plusieurs fois les cellules ou les batteries pour obtenir des performances maximales.
- p) Conservez la documentation

originale du produit pour référence future.

- q) Utilisez la batterie uniquement dans l'application pour laquelle elle a été prévue.
- r) Lorsque cela est possible, retirez la batterie de l'équipement lorsqu'il n'est pas utilisé.
- s) Gardez la batterie à l'écart des micro-ondes et des hautes pressions.
- t) Éliminer correctement.

Symbole



ATTENTION



Pour réduire le risque de blessure, l'utilisateur doit lire le manuel d'instructions



Ne brûle pas



Ne chargez pas une batterie endommagée



Conformité EC



Conformément à la directive européenne sur les déchets 2012 / 19 / EU relative aux équipements électriques et électroniques et aux lois nationales en vigueur, les outils électriques qui ne sont plus disponibles doivent être collectés séparément et éliminés de manière appropriée.



Li-Ion



Ne jetez pas les batteries. Rapportez les piles épuisées à votre point de collecte ou de recyclage local.

SPÉCIFICATIONS

Modèle		KDPB05-10
Tension d'alimentation	V \equiv	12
Carré conducteur	mm	9,5
Taille de boulon	mm	M5-M12
Vitesse à vide	/min	0-480
Couple	N·m	47
Poids net de la machine (sans batterie)		0,8 kg

※ En raison du programme de recherche et de développement en continu, les spécifications sont sujettes à modification sans préavis.

Informations sur le bruit

Niveau de pression acoustique pondéré A

$L_{pA} = 80$ dB(A) $K_{pA} = 3$ dB(A)

Niveau de puissance acoustique pondéré A

$L_{WA} = 88$ dB(A) $K_{WA} = 3$ dB(A)

Porter une protection auditive

Informations sur les vibrations

Valeurs totales de vibration (somme vectorielle triaxiale) et incertitude K déterminées selon EN 62841-2-2.

$a_h = 3,777$ m/s² incertitude K= 1,5 m/s²

Les valeurs totales de vibration et d'émission sonore déclarées ont été mesurées conformément à une méthode d'essai standard et peuvent être utilisées pour comparer un outil avec un autre.

Les valeurs totales de vibration et d'émission sonore déclarées peuvent également être utilisées dans une

évaluation de l'exposition préliminaire.

Avertissement :

-Que les émissions de vibrations et de bruit lors de l'utilisation réelle de l'outil électrique peuvent différer des valeurs déclarées en fonction de la manière dont l'outil est utilisé, en particulier du type de pièce à usiner ; et
-De la nécessité d'identifier des mesures de sécurité pour protéger l'opérateur basées sur une estimation de l'exposition dans les conditions réelles d'utilisation (tenant compte de toutes les parties du cycle de fonctionnement telles que les moments où la machine est éteinte et quand elle marche à vide en plus du temps de déclenchement).

Utilisation prévue

•Enfoncer et desserrer des vis dans le bois, le métal, le plastique.

DESCRIPTIONS GÉNÉRALES

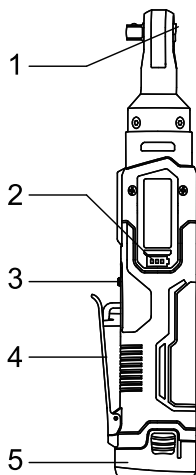

1. Bouton d'inversion
2. Indicateur de batterie
3. Interrupteur de sécurité
4. Déclencheur de commutateur
5. Batterie

d'appuyer sur le bouton de l'interrupteur.

1. Installation de la batterie

Lors de l'insertion de la batterie, veillez à l'insérer correctement dans le boîtier. Assurez-vous de l'insérer jusqu'au bout jusqu'à ce que vous entendiez un « clic », indiquant que la batterie est fermement installée sur la machine. Sinon, la batterie pourrait accidentellement tomber du boîtier et blesser l'opérateur ou d'autres personnes. Évitez d'utiliser une force excessive lors de l'insertion de la batterie ou de la cogner avec d'autres objets.

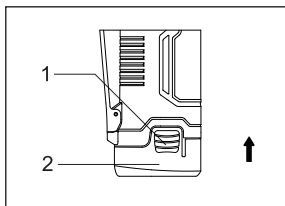

1. Bouton de batterie
2. Batterie

INSTRUCTIONS POUR LE FONCTIONNEMENT

Batterie en charge

Branchez le chargeur de batterie sur une source d'alimentation secteur appropriée. Le voyant de charge clignote en vert et le chargeur fonctionne en mode veille. Insérez correctement la batterie dans le chargeur de batterie. Le voyant de charge passe du vert au rouge et reste allumé en permanence pendant la charge.

Lorsqu'une anomalie apparaît sur la batterie insérée, le voyant de charge clignote alternativement en vert et en rouge. Lorsque la batterie est complètement chargée, le voyant de charge passe du rouge au vert. Après le chargement, débranchez le chargeur de la source d'alimentation. Tenez fermement le chargeur et retirez la batterie.

Voir le manuel du chargeur pour les opérations et les précautions spécifiques.

Installation ou retrait de la batterie

MISE EN GARDE : Lors de l'installation ou du retrait de la batterie, l'interrupteur de sécurité doit être placé en position verrouillée. Il est absolument interdit

2. Retrait de la batterie

La batterie est placée sous la poignée de l'appareil, appuyez sur les boutons de la batterie des deux côtés, puis tirez la batterie vers le bas.

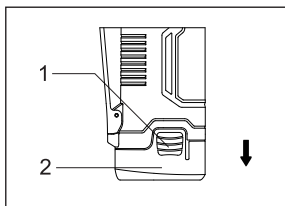

1. Bouton de batterie
2. Batterie

Fonctionnement de l'interrupteur de sécurité

1. Déverrouiller l'interrupteur de sécurité

Poussez l'interrupteur de sécurité en position de déverrouillage, du côté opposé à l'interrupteur à gâchette. A ce moment, appuyez sur l'interrupteur à

gâchette et la machine peut fonctionner.

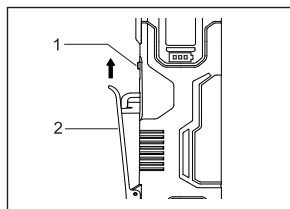

1. Interrupteur de sécurité
2. Déclencheur de commutateur

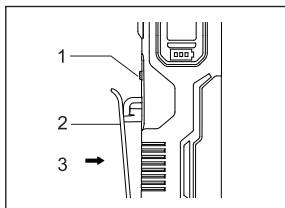

1. Interrupteur de sécurité
2. Déclencheur de commutateur
3. Direction de la presse

2. Verrouiller l'interrupteur de sécurité

Poussez l'interrupteur de sécurité sur le côté de la position de verrouillage, qui est proche de l'interrupteur à gâchette. A ce moment, n'appuyez pas sur l'interrupteur à gâchette.

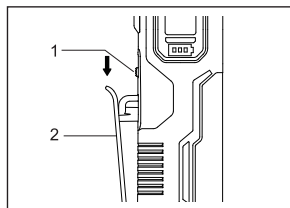

1. Interrupteur de sécurité
2. Déclencheur de commutateur

Fonctionnement du bouton d'inversion

Le bouton d'inversion situé sur la partie supérieure de la machine peut être tourné pour réaliser la sortie positive (dans le sens des aiguilles d'une montre) et négative (dans le sens inverse des aiguilles d'une montre) de la machine, afin de réaliser le vissage ou le dévissage de la pièce à usiner.

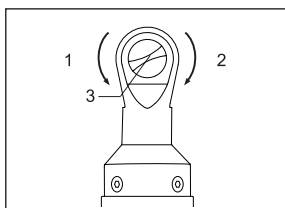

1. Dans le sens inverse des aiguilles d'une montre
2. Dans le sens des aiguilles d'une montre
3. Bouton d'inversion

MISE EN GARDE :

Lorsque la machine n'est pas utilisée, veillez à placer l'interrupteur à gâchette en position de verrouillage pour éviter le démarrage de la machine par un contact accidentel avec l'interrupteur à gâchette.

Action de commutation

Lors du démarrage de la machine, placez d'abord l'interrupteur de sécurité en position de déverrouillage, puis appuyez sur l'interrupteur à gâchette pour démarrer la machine. La vitesse de la machine augmente avec la pression exercée sur le bouton de l'interrupteur, et la machine s'arrête lorsque le bouton de l'interrupteur est relâché.

MISE EN GARDE :

- Avant d'installer la batterie dans l'outil, vérifiez toujours que l'interrupteur à gâchette se déclenche correctement et revient à la position « OFF » lorsqu'il est relâché.
- Ne faites pas fonctionner l'outil à basse vitesse pendant de longues périodes, sinon il risque de surchauffer.

MISE EN GARDE:

Avant toute opération, veillez à confirmer le sens de rotation ; veillez à utiliser le bouton d'inversion après l'arrêt complet de la machine. Si la machine ne s'arrête pas complètement, le changement du sens de rotation risque d'endommager la machine.

Installation ou retrait des outils

Les outils mentionnés dans le présent document, y compris les douilles, ne sont pas ceux concernés à des outils ou des machines électriques.

Mise en garde : Réglez toujours le levier de l'inverseur en position centrale avant l'utilisation et retirez la batterie. Ne forcez jamais pour appuyer sur le bouton de l'interrupteur.

1. Installation de l'outil

Insérez la douille jusqu'à l'extrémité la plus interne de l'enclume, et un son clair se fait entendre. Après l'installation de l'outil sur la machine, vérifiez que l'outil est bien fixé sur la tête de clé de la machine.

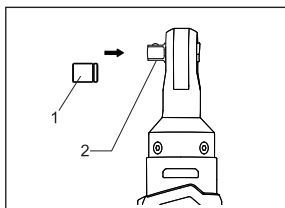

1. Douille
2. Enclume

2.Retrait de l'outil

Tirez la douille dans le sens de la flèche pour la retirer de l'enclume.

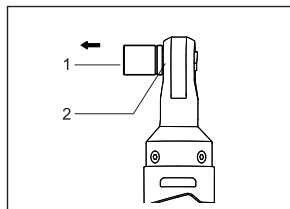

- 1.Douille
- 2.Enclume

Serrer ou retirer le boulon (l'écrou) MISE EN GARDE : Lors du serrage ou du retrait du boulon (de l'écrou), éteignez d'abord l'outil électrique, puis placez l'outil sur le boulon (l'écrou). Si l'outil ne s'arrête pas, la douille se détache facilement de la tête de l'écrou ou du boulon.

Serrer le boulon (l'écrou)

Tournez le bouton d'inversion situé sur la partie supérieure de la machine pour que la sortie de la machine s'effectue dans le sens des aiguilles d'une montre. À ce moment-là, placez la douille dans la tête du boulon et appliquez une pression sur l'outil. Démarrez l'outil lentement, puis augmentez progressivement la vitesse. Relâchez l'interrupteur à gâchette dès que le boulon est bien fixé.

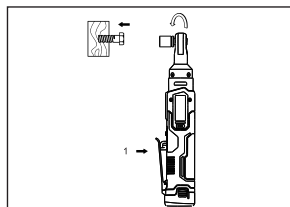

- 1.Appuyer sur l'interrupteur

MISE EN GARDE : Placer le boulon dans le trou fileté aussi verticalement que possible.

Retirer le boulon (l'écrou)

Tournez le bouton d'inversion situé sur la partie supérieure de la machine pour que la sortie de la machine s'effectue dans le sens inverse des aiguilles d'une montre, mettez la douille dans la tête du boulon et faites tourner l'outil à sa vitesse maximale. Une fois le boulon complètement retiré, relâchez lentement l'interrupteur à gâchette.

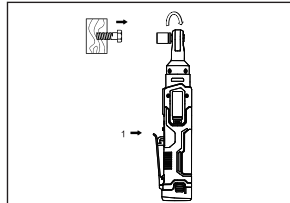

- 1.Appuyer sur l'interrupteur

Lampe de travail

La lampe de travail LED blanche s'allume en appuyant sur l'interrupteur à gâchette, pour éclairer la zone de travail dans des conditions d'éclairage défavorables.

Lorsque la batterie est presque épuisée, le voyant blanc clignote environ deux fois par seconde ; lorsque la température de l'appareil est trop élevée, le voyant blanc clignote environ cinq fois par seconde.

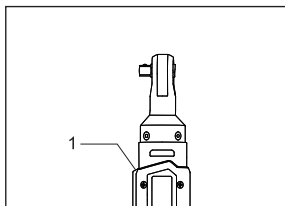

- 1.Lampe de travail

Indicateur de batterie

En appuyant sur le bouton de l'interrupteur, l'indicateur de puissance affiche la puissance actuelle de la batterie. Le niveau de puissance peut être affiché par l'état de 3 voyants LED verts (ci-après dénommés "voyant vert").

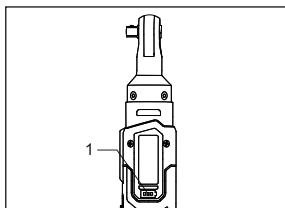

- 1.Indicateur de batterie

Voyant vert	Puissance estimée restante de la batterie
3 voyants allumés	$\geq 2/3$
2 voyants allumés	$\geq 1/3$
1 voyant allumé	$< 1/3$
3 voyants éteints après 5 clignotements	Batterie faible

Protection contre la surcharge

En cas de surcharge pendant le travail, le moteur s'arrête de tourner. Pour redémarrer la machine, relâchez d'abord le bouton de l'interrupteur pour le réinitialiser, puis mettez l'interrupteur en marche.

Protection contre la surchauffe

Aucune surcharge n'est autorisée lorsque la machine est utilisée. Lorsque la charge est trop élevée ou que la température admissible de la batterie (75 °C) est dépassée, le contrôle électronique éteint l'outil jusqu'à ce que la température se situe à nouveau dans la plage de température optimale.

Protection contre les décharges profondes

L'outil est équipé d'un circuit de protection qui protège la batterie contre les décharges profondes. Lorsque la batterie est presque vide, le dispositif se déclenche pour éteindre l'outil.

Traitement des batteries usagées

Pour protéger les ressources naturelles, recyclez ou mettez au rebut les batteries de manière appropriée. La batterie contient une pile au lithium. Veuillez consulter la collectivité locale pour obtenir des informations sur le recyclage et/ou la mise au rebut. Retirez la batterie lorsqu'elle n'est plus alimentée et entourez les bornes d'un ruban adhésif solide pour éviter les courts-circuits et les fuites. Toute tentative d'ouverture ou de retrait des composants est strictement interdite.

INSPECTION ET ENTRETIEN

•Inspection

Lors de l'envoi ou du retour de la machine, le gardien doit procéder à un contrôle de routine ; Avant l'utilisation, l'utilisateur doit procéder à un contrôle quotidien ; Le service qui utilise la machine doit prévoir du personnel à temps plein pour effectuer des contrôles réguliers ; Le contrôle doit avoir lieu au moins une fois par an ; La période de contrôle doit être réduite en conséquence dans les régions chaudes et humides où les changements de température sont fréquents ou dans les endroits où les conditions de travail sont mauvaises ; Le contrôle doit avoir lieu à temps avant la saison des pluies abondantes.

Si la machine réussit le contrôle régulier, la marque de contrôle « Qualifié » doit être apposée sur une partie appropriée de la machine. La marque de « Qualifié » doit être distincte, claire et correcte et inclure au moins : le numéro de la machine, le nom ou la marque du service de contrôle, le nom ou la marque du personnel de contrôle et la date de validité.

•Entretien

La maintenance de la machine doit être effectuée par un service de maintenance agréé par le fabricant. L'utilisateur et le service de maintenance ne doivent pas modifier à volonté les paramètres de conception d'origine de la machine, ni utiliser des matériaux de substitution dont les performances sont inférieures à celles des matières premières, ni des pièces et des pièces de rechange non conformes aux spécifications d'origine.

Entretien

•Nettoyer les bouches d'aération

L'entrée et la sortie d'air de l'outil doivent être nettoyées régulièrement ou à chaque fois qu'elles sont bouchées.

•Vérifier la vis de montage

Inspectez régulièrement toutes les vis de montage et assurez-vous qu'elles sont correctement serrées. Si l'une des vis est desserrée, resserrez-la immédiatement. Le non-respect de cette consigne peut entraîner de graves dangers.

•Nettoyage

N'utilisez pas de liquides tels que de l'eau ou des produits chimiques pour nettoyer la machine. Essayez la machine avec un chiffon sec.

Protection de l'environnement

Traitement des déchets

Les outils endommagés, les accessoires abîmés et les déchets de l'emballage doivent être recyclés dans le respect de l'environnement et conformément à la législation locale.

Pour les outils à batterie :

Plage de température ambiante pendant le fonctionnement et le stockage : 0°C - 45°C.
Plage de température ambiante recommandée pendant la charge : 5°C - 40°C.

	Chargeur	Batterie
Modèle	FFCL12-4	LB1220-1

* Les batteries de notre entreprise sont constamment mises à jour, attendez - vous à nos services et nos dernières nouvelles!

EXPLICATION GÉNÉRALE

1	Circlip pour arbre 12	28	Stator
2	Anneau rond	29	Contrôleur du moteur sans balais
3	Goupille de friction	30	Vis à tête cylindrique ST2,2×6
4	Ressort de friction	31	Capot du moteur
5	Arbre de connexion	32	Clé à cliquet sans fil avec moteur sans balais 12V (JIABEN- EP)
6	Détente	33	Plaque à bornes
7	Broche à billes	34	Vis à tête fraisée cruciforme M4×8
8	Ressort de direction	35	Assemblage du boîtier du moteur
9	Arbre	36	Plaque de fixation
10	Pôle silencieux de direction	37	Interrupteur de sécurité
11	Noyau de roue à cliquet	38	Actionneur
12	Douille à entraînement	39	Goupille élastique
14	Vis à tête fraisée à six pans creux M4×12	40	Déclencheur de commutateur
16	Arbre excentrique	41	Vis à tête cylindrique ST2,9×16
17	Porte-rouleau	42	Assemblage de la batterie 12 V
18	Satellite	43	Chargeur batterie 12V
19	Engrenage intérieur	T1	Assemblage du roulement de la poignée de roue à rochet (13, 15)
20	Rondelle	T2	Assemblage d'armure (24, 25, 26, 27)
21	Joint torique (30×2)		
22	Boîtier du moteur		
23	Joint torique		

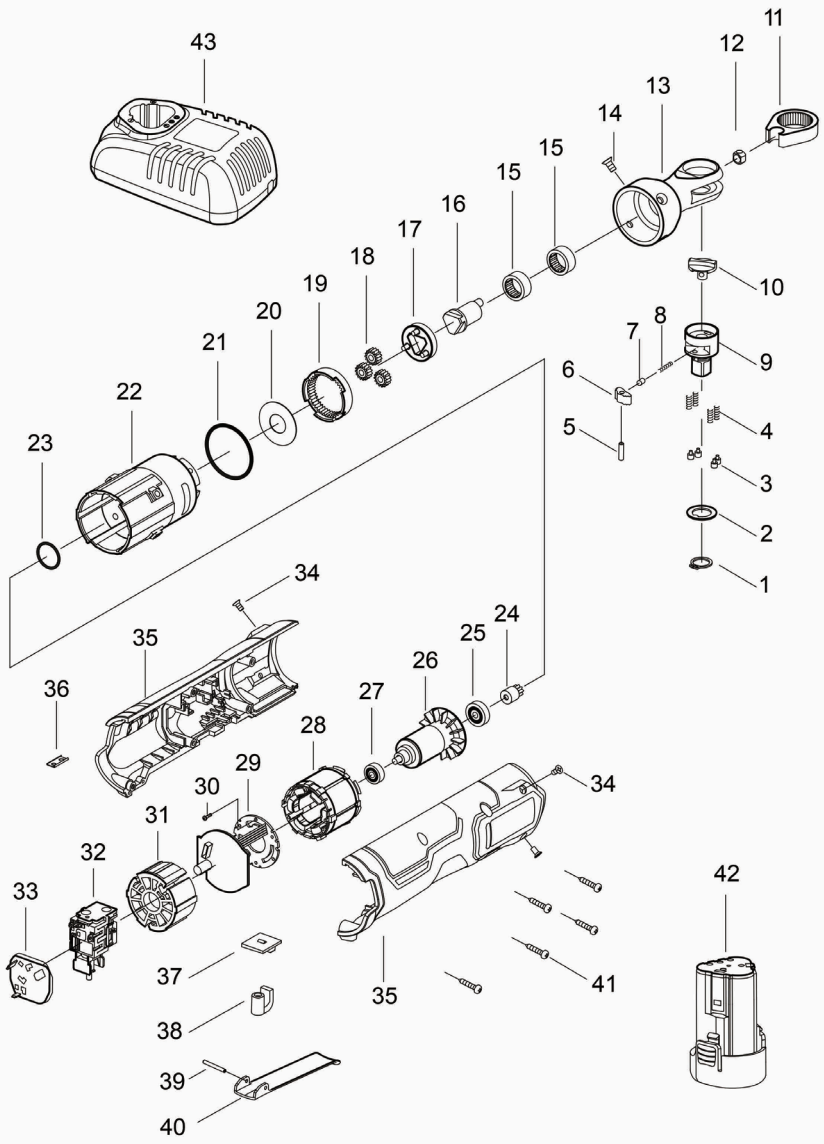

Instrucciones originales Advertencias generales de seguridad de la herramienta eléctrica

 **ADVERTENCIA** Lea todas las advertencias de seguridad, instrucciones, ilustraciones y especificaciones proporcionadas con esta herramienta eléctrica. El incumplimiento de todas las instrucciones indicadas a continuación puede provocar una descarga eléctrica, un incendio y/o lesiones graves.

Guarde todas las advertencias e instrucciones para futuras referencias.

El término "herramienta eléctrica" en las advertencias se refiere a su herramienta eléctrica de red (con cable) o de batería (sin cable).

1) Seguridad en el área de trabajo

a) Mantenga el área de trabajo limpia y bien iluminada. *Las zonas desordenadas u oscuras propician los accidentes.*

b) No utilice las herramientas eléctricas en atmósferas explosivas, como en presencia de líquidos, gases o polvos inflamables. *Las*

herramientas eléctricas crean chispas que pueden encender el polvo o los humos.

c) Mantenga a los niños y a los transeúntes alejados mientras maneja una herramienta eléctrica. *Las distracciones pueden hacerle perder el control.*

2) Seguridad eléctrica

a) Los enchufes de las herramientas eléctricas deben coincidir con la toma de corriente. No modifique nunca el enchufe de ninguna manera. No utilice ningún enchufe adaptador con herramientas eléctricas con toma de tierra. *Los enchufes y tomas de corriente no modificadas reducen el riesgo de descarga eléctrica.*

b) Evite el contacto del cuerpo con las superficies de objetos conectados a tierra, como las tuberías, radiadores, estufas y refrigeradores. *Hay un mayor riesgo de descarga eléctrica si su cuerpo está conectado a tierra.*

c) No exponga las herramientas eléctricas a la lluvia o a la humedad. *La entrada de agua en una herramienta eléctrica aumentará el riesgo de*

descarga eléctrica.

d) No abuse del cable.

Nunca utilice el cable para transportar, tirar o desenchufar la herramienta eléctrica. Mantenga el cable alejado del calor, el aceite, los bordes afilados o las piezas móviles. *Los cables dañados o enredados aumentan el riesgo de descarga eléctrica.*

e) Cuando utilice una

herramienta eléctrica en el exterior, utilice un cable alargador adecuado para su uso en exteriores. *El uso de un cable adecuado para uso en exteriores reduce el riesgo de descarga eléctrica.*

f) Si es inevitable utilizar una herramienta eléctrica en un lugar húmedo, utilice un suministro protegido por un dispositivo de corriente residual (RCD). *El uso de un RCD reduce el riesgo de descarga eléctrica.*

3) Seguridad personal

a) Manténgase alerta, preste atención a lo que hace y utilice el sentido común cuando maneje una herramienta eléctrica. No utilice una herramienta eléctrica cuando esté

cansado o bajo la influencia de drogas, alcohol o medicamentos. *Un momento de falta de atención mientras maneja las herramientas eléctricas puede provocar graves lesiones personales.*

b) Utilice equipo de protección personal. Siempre lleve protección ocular. *Los equipos de protección, como la máscara antipolvo, el calzado de seguridad antideslizante, el casco o la protección auditiva, utilizados en condiciones adecuadas, reducirán las lesiones personales.*

c) Evite el arranque involuntario. Asegúrese de que el interruptor está en la posición de apagado antes de conectarlo a la fuente de alimentación y/o a la batería, y de coger o transportar la herramienta. *Transportar las herramientas eléctricas con el dedo en el interruptor o activar las herramientas eléctricas que tienen el interruptor encendido invita a los accidentes.*

d) Retire cualquier llave de ajuste o llave inglesa antes de encender la herramienta eléctrica. *Si se deja una llave inglesa o una llave pegada a una parte giratoria*

de la herramienta eléctrica, se pueden producir lesiones personales.

e) No se extienda en exceso.

Mantenga en todo momento el equilibrio y la posición correcta de los pies. Esto permite un mejor control de la herramienta eléctrica en situaciones inesperadas.

f) Vístase debidamente. No lleve ropa suelta ni joyas. Mantenga el pelo y la ropa alejados de las partes móviles. La ropa suelta, las joyas o el pelo largo pueden quedar atrapados en las piezas móviles.

g) Si se proporcionan dispositivos para la conexión de instalaciones de extracción y recogida de polvo, asegúrese de que están conectados y se utilizan correctamente. El uso de la recolección de polvo puede reducir los riesgos relacionados con el polvo.

h) No deje que la familiaridad adquirida por el uso frecuente de las herramientas le permita volverse confiado e ignorar los principios de seguridad de las mismas. Una acción descuidada puede causar lesiones graves en una

fracción de segundo.

4) Uso y cuidado de la herramienta eléctrica

a) No fuerce la herramienta eléctrica. Utilice la herramienta eléctrica correcta para su aplicación. La herramienta eléctrica correcta hará el trabajo mejor y más seguro al ritmo para el que fue diseñada.

b) No utilice la herramienta eléctrica si el interruptor no la enciende ni la apaga. Cualquier herramienta eléctrica que no pueda ser controlada con el interruptor es peligrosa y debe ser reparada.

c) Desconecte el enchufe de la fuente de alimentación y/o retire el paquete de baterías, si es desmontable, de la herramienta eléctrica antes de realizar cualquier ajuste, cambiar los accesorios o almacenar las herramientas eléctricas. Estas medidas de seguridad preventivas reducen el riesgo de poner en marcha la herramienta eléctrica accidentalmente.

d) Guarde las herramientas eléctricas inactivas fuera del alcance de los niños y no permita que personas

no familiarizadas con la herramienta eléctrica o con estas instrucciones la manejen. *Las herramientas eléctricas son peligrosas en manos de usuarios no formados.*

e)Mantenga las herramientas eléctricas y los accesorios. Compruebe que no haya desajustes o atascos en las piezas móviles, rotura de piezas y cualquier otra condición que pueda afectar al funcionamiento de la herramienta eléctrica. Si está dañada, haga reparar la herramienta eléctrica antes de utilizarla. Muchos accidentes son causados por herramientas eléctricas mal mantenidas.

f)Mantenga las herramientas de corte afiladas y limpias. *Es poco probable que los cuchillos bien mantenidos y afilados anulen y sean más fáciles de controlar.*

g)Utilice la herramienta eléctrica, los accesorios y las brocas, etc., de acuerdo con estas instrucciones, teniendo en cuenta las condiciones de trabajo y el trabajo a realizar. *El uso de la herramienta eléctrica para operaciones*

diferentes a las previstas podría dar lugar a una situación peligrosa.

h)Mantenga los mangos y las superficies de agarre secos, limpios y libres de aceite y grasa. *Los mangos y superficies de agarre resbaladizos no permiten un manejo y control seguros de la herramienta en situaciones inesperadas.*

5)Uso y cuidado de la herramienta con baterías

a)Recargue sólo con el cargador especificado por el fabricante. *Un cargador que es adecuado para un tipo de batería puede crear un riesgo de incendio cuando se utiliza con otro paquete de baterías.*

b)Utilice las herramientas eléctricas sólo con los paquetes de baterías específicamente designados. *El uso de cualquier otro paquete de baterías puede crear un riesgo de lesiones e incendio.*

c)Cuando el paquete de baterías no esté en uso, manténgalo alejado de otros objetos metálicos, como clips, monedas, llaves, clavos, tornillos u otros

objetos metálicos pequeños, que puedan hacer una conexión de un terminal a otro. *Un cortocircuito entre los terminales de las baterías puede provocar quemaduras o un incendio.*

d)En condiciones abusivas, puede salir líquido de la batería; evite el contacto. Si se produce un contacto accidental, enjuague con agua. Si el líquido entra en contacto con los ojos, busque además ayuda médica. El líquido expulsado de la batería puede causar irritación o quemaduras.

e)No utilice un paquete de baterías o una herramienta que haya sido dañada o modificada. Las baterías dañadas o modificadas pueden mostrar un comportamiento imprevisible que provoque un incendio, una explosión o un riesgo de lesiones.

f)No exponga un paquete de baterías o una herramienta al fuego o a una temperatura excesiva. La exposición al fuego o a una temperatura superior a 130 °C puede provocar una explosión. NOTA La temperatura "130 °C" puede sustituirse por la temperatura

"265 °F".

g)Siga todas las instrucciones de carga y no cargue el paquete de baterías o la herramienta fuera del rango de temperatura especificado en las instrucciones.

Una carga inadecuada o a temperaturas fuera del rango especificado puede dañar la batería y aumentar el riesgo de incendio.

6)Servicio técnico

a)Encargue el mantenimiento de su herramienta eléctrica a un técnico cualificado que utilice únicamente piezas de recambio idénticas. Esto garantizará que se mantenga la seguridad de la herramienta eléctrica.

b)No repare nunca los paquetes de baterías dañados. El servicio de los paquetes de baterías sólo debe ser realizado por el fabricante o por proveedores de servicios autorizados.

Sujete la herramienta eléctrica por las superficies de agarre aisladas, cuando realice una operación en la que la fijación pueda entrar en contacto con cableado oculto.

Los elementos de fijación que entren en contacto con un cable "vivo" pueden hacer que las partes metálicas expuestas de la herramienta eléctrica estén "vivas" y puedan dar al operador una descarga eléctrica.

Advertencia sobre la seguridad de la batería

- a) No desmonte, abra ni triture las pilas o baterías secundarias.
- b) Mantenga las baterías fuera del alcance de los niños. El uso de las baterías por parte de los niños debe ser supervisado. Mantenga especialmente las baterías pequeñas fuera del alcance de los niños.
- c) No exponga las pilas o baterías al calor o al fuego. Evite el almacenamiento a la luz directa del sol.
- d) No cortocircuite las pilas o baterías. No almacene las pilas o baterías al azar en una caja o cajón donde puedan cortocircuitarse entre sí o ser cortocircuitadas por otros objetos metálicos.
- e) No someta las pilas o baterías a golpes mecánicos.
- f) En caso de fuga de una célula, no permita que el líquido entre en contacto con la piel o los ojos. En caso de contacto, lave la zona afectada con abundante agua y acuda a un médico.
- g) No utilice ningún cargador que no sea el suministrado específicamente para su uso con el equipo.
- h) No utilice ninguna célula o batería que no esté diseñada para su uso con el equipo.
- i) No mezcle pilas de diferente fabricación, capacidad, tamaño o tipo dentro de un dispositivo.
- j) Compre siempre la batería recomendada por el fabricante del dispositivo para el equipo.
- k) Mantenga las pilas y baterías limpias y secas.
- l) Limpie los terminales de las pilas o baterías con un paño limpio y seco si se ensucian.
- m) Las pilas y baterías secundarias deben cargarse antes de su uso. Utilice siempre el cargador correcto y consulte las instrucciones del fabricante o el manual del equipo para conocer las instrucciones de carga adecuadas.
- n) No deje una batería en carga prolongada cuando no esté en uso.
- o) Después de períodos prolongados de almacenamiento, puede ser

necesario cargar y descargar las celdas o baterías varias veces para obtener el máximo rendimiento.

- p) Conserve la documentación original del producto para futuras consultas.
- q) Utilice la célula o la batería sólo en la aplicación para la que fue concebida.
- r) Siempre que sea posible, retire la batería del equipo cuando no esté en uso.
- s) Mantenga la célula o batería alejada de las microondas y de la alta presión.
- t) Deséchelo adecuadamente.

Símbolo



ADVERTENCIA



Para reducir el riesgo de lesiones, el usuario debe leer el manual de instrucciones.



No queme



No cargue un paquete de baterías dañado



Conformidad de la CE



De acuerdo con la Directiva Europea de Residuos 2012 / 19 / UE sobre equipos eléctricos y electrónicos y las leyes nacionales vigentes, las herramientas eléctricas que ya no están disponibles deben ser recogidas por separado y eliminadas adecuadamente.



Li-Ion



No se deshaga de las baterías. Devuelva las baterías agotadas a su punto de recogida o reciclaje local.

ESPECIFICACIONES

Modelo		KDPB05-10
Tensión de alimentación	V \equiv	12
Accionamiento cuadrado	mm	9,5
Tamaño del tornillo	mm	M5-M12
Velocidad en vacío	/min	0-480
Par de torsión	N·m	47
Peso neto de la máquina (sin paquete de baterías)		0,8 kg

Debido al programa continuo de investigación y desarrollo, las especificaciones de este documento están sujetas a cambios sin previo aviso.

Información sobre el ruido

Nivel de presión sonora ponderado A

$L_{pA} = 80$ dB(A) $K_{pA} = 3$ dB(A)

Nivel de potencia sonora ponderado A

$L_{WA} = 88$ dB(A) $K_{WA} = 3$ dB(A)

utilice protección para los oídos

Información sobre las vibraciones

Los valores totales de vibración (suma vectorial triaxial) y la incertidumbre K se determinan según la norma EN 62841-2-2.

$$a_h = 3,777 \text{ m/s}^2 \text{ incertidumbre } K = 1,5 \text{ m/s}^2$$

Los valores totales de vibración declarados y los valores de emisión de ruido declarados se han medido de acuerdo con un método de ensayo estándar y pueden utilizarse para comparar una herramienta con otra.

Los valores totales de vibración declarados y los valores de emisión de ruido declarados también pueden utilizarse en una evaluación preliminar de la exposición.

Una advertencia:

-de que las emisiones de vibración y ruido durante el uso real de la herramienta eléctrica pueden diferir de los valores declarados en función de las formas de uso de la herramienta, especialmente del tipo de pieza que se procese; y

-de la necesidad de identificar medidas de seguridad para proteger al operario que se basen en una estimación de la exposición en las condiciones reales de uso (teniendo en cuenta todas las partes del ciclo de funcionamiento, como los tiempos de desconexión de la herramienta y de funcionamiento en vacío, además del tiempo de activación).

Uso previsto

- Introducir y aflojar tornillos en madera, metal y plástico.

DESCRIPCIONES GENERALES

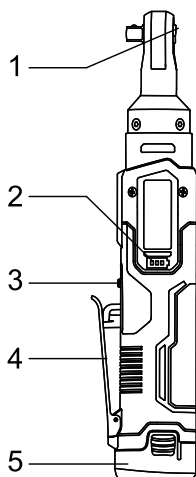

1. Botón de inversión
2. Indicador de batería
3. Interruptor de seguridad
4. Gatillo del interruptor
5. Paquete de baterías

INSTRUCCIONES DE USO

Carga de la batería

Enchufe el cargador de baterías en la fuente de alimentación de CA adecuada. La luz indicadora de carga parpadeará en color verde y el cargador funcionará en modo de espera. Inserte el paquete de pilas completamente en el cargador de pilas. La luz indicadora de carga cambiará de color verde a rojo y permanecerá encendida de forma constante durante la carga.

Cuando aparezca una anomalía en la batería insertada, la luz indicadora de carga parpadeará alternativamente en color verde y rojo. Cuando la batería esté completamente cargada, la luz indicadora de carga cambiará de rojo a verde de nuevo. Después de la carga, desconchufe el cargador de la fuente de alimentación. Sujete el cargador con

firmeza y saque la batería.

Consulte el manual del cargador para conocer las operaciones y precauciones específicas.

Instalación o extracción de la batería

PRECAUCIÓN: Al instalar o extraer la batería, el interruptor de seguridad debe colocarse en la posición de bloqueo. Y está absolutamente prohibido pulsar el botón del interruptor.

1.Instalación de la batería

Cuando coloque el paquete de baterías, preste atención a introducirlo correctamente en la carcasa. Asegúrese de insertarla hasta el fondo hasta que oiga un "clic", lo que significa que el paquete de baterías está firmemente instalado en la máquina. De lo contrario, el paquete de baterías podría caerse accidentalmente de la caja, causando lesiones al operador o a otras personas. Evite utilizar una fuerza excesiva al introducir el paquete de pilas o golpearlo con otros objetos.

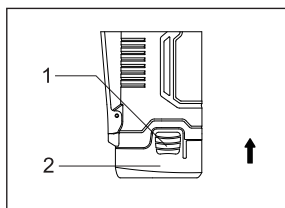

1. Botón del paquete de baterías
2. Paquete de baterías

PRECAUCIÓN: Utilice únicamente el paquete de baterías especificado. El uso de paquetes de baterías de otras marcas, existe el riesgo de lesiones y daños personales y materiales causados por la explosión del paquete de baterías.

2.Extracción de la batería

El paquete de baterías se encuentra debajo del mango de la máquina, presione los botones del

paquete de baterías situados a ambos lados y, a continuación, tire hacia abajo del paquete de baterías.

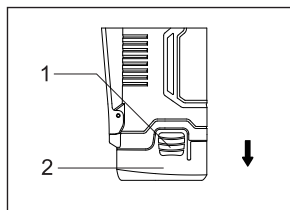

1. Botón del paquete de baterías
2. Paquete de baterías

Funcionamiento del interruptor de seguridad

1.Desbloqueo del interruptor de seguridad

Empuje el interruptor de seguridad hacia el lado de la posición de desbloqueo que está alejado del gatillo del interruptor. En este momento, pulse el gatillo del interruptor y la máquina podrá funcionar.

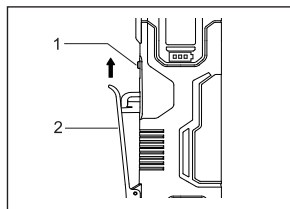

1. Interruptor de seguridad
2. Gatillo del interruptor

2.Bloqueo del interruptor de seguridad

Empuje el interruptor de seguridad hacia el lado de la posición de bloqueo que está cerca del gatillo del interruptor. En este momento no se puede pulsar el gatillo del interruptor.

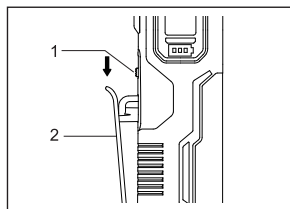

1. Interruptor de seguridad
2. Gatillo del interruptor

PRECAUCIÓN:

Cuando la máquina no esté en uso, asegúrese de colocar el gatillo del interruptor en la posición de bloqueo para evitar tocar accidentalmente el gatillo del interruptor y provocar el arranque de la máquina.

Acción del interruptor

Al arrancar la máquina, primero debe colocar el interruptor de seguridad en la posición de desbloqueo y, a continuación, pulsar el gatillo del interruptor para arrancar la máquina. La velocidad de la máquina aumenta con la presión del botón del interruptor, y la máquina se detiene cuando se suelta el botón del

interruptor.

PRECAUCIÓN:

● Antes de introducir la batería en la herramienta, compruebe siempre que el gatillo del interruptor se acciona correctamente y vuelve a la posición "OFF" cuando se suelta.

● No haga funcionar el peine a baja velocidad durante mucho tiempo, o la herramienta se sobrecalentará.

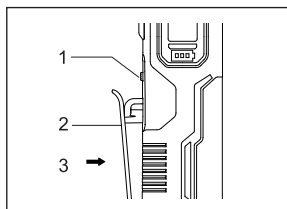

1. Interruptor de seguridad
2. Gatillo del interruptor
3. Dirección de pulsación

Funcionamiento del botón de inversión

El botón de inversión en la parte superior de la máquina se puede girar para realizar la salida positiva (sentido horario) y negativa (sentido antihorario) de la máquina, a fin de lograr el propósito de atornillar o desatornillar la pieza de trabajo.

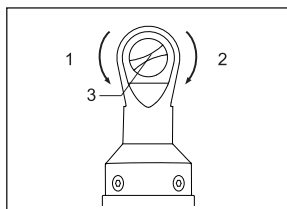

1. En sentido antihorario
2. En sentido horario
3. Botón de retroceso

PRECAUCIÓN:

Antes de la operación, asegúrese de confirmar la dirección de rotación; asegúrese de utilizar el botón de inversión después de que la máquina esté completamente parada. Cambiar la dirección de rotación antes de que la máquina no se haya detenido puede causar daños a la máquina.

Instalación o extracción de herramientas

La herramienta aquí incluye el enchufe, etc., que difiere del concepto de herramientas o máquinas eléctricas.

Precaución: Coloque siempre el gatillo del interruptor de marcha atrás en la posición central antes de utilizar la máquina y extraiga el paquete de baterías. No fuerce nunca el botón del interruptor.

1.Instalación de la herramienta

Introduzca el zócalo hasta el extremo más interior del yunque, acompañado de un sonido crujiente. Después de instalar la herramienta en la máquina, debe comprobar si la herramienta está firmemente fijada en el cabezal de la llave de la máquina.

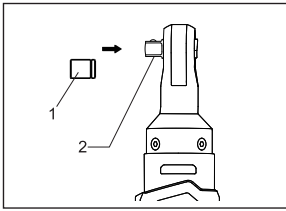

1. Zócalo
2. Yunque

2.Extracción de la herramienta

Tire del zócalo en la dirección de la flecha para extraerlo del yunque.

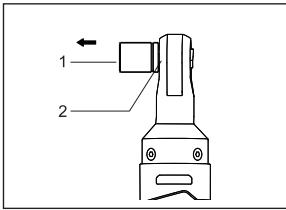

1. Zócalo
2. Yunque

Apriete o desmontaje del perno (tuerca)

PRECAUCIÓN: Al apretar o quitar el perno (tuerca), apague primero la herramienta eléctrica y, a continuación, coloque la herramienta sobre el perno (tuerca). Si la herramienta no se detiene, el casquillo se soltará fácilmente de la tuerca o de la cabeza del perno.

Apriete del perno (tuerca)

Gire el botón de inversión situado en la parte superior de la máquina para que ésta gire en el sentido de las agujas del reloj. En este momento, coloque el zócalo en la cabeza del perno y aplique presión a la herramienta. Ponga en marcha la máquina lentamente y luego aumente gradualmente la velocidad. Suelte el gatillo del interruptor cuando el perno se haya fijado firmemente.

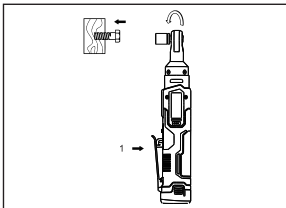

1. Presione el interruptor

PRECAUCIÓN: Dirija el perno hacia el orificio roscado lo más verticalmente posible.

Extracción del perno (tuerca)

Gire el botón de inversión situado en la parte superior de la máquina para que ésta gire en sentido contrario a las agujas del reloj, coloque el zócalo en la cabeza del perno y ponga la herramienta en marcha a toda velocidad. Una vez retirado completamente el perno,

suelte lentamente el gatillo del interruptor.

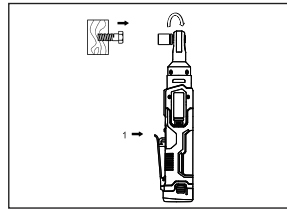

1. Presione el interruptor

Luz de trabajo

La luz de LED blanca trabajo se encenderá tras apretar el gatillo del interruptor, lo que permite iluminar la zona de trabajo en condiciones de luz desfavorables.

Cuando la batería esté a punto de agotarse, el indicador de luz blanca parpadeará unas dos veces por segundo; cuando la temperatura de la máquina sea demasiado alta, el indicador de luz blanca parpadeará unas cinco veces por segundo.

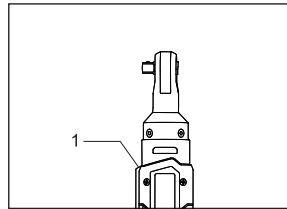

1. Luz de trabajo

Indicador de batería

Al pulsar el botón de encendido, el indicador de potencia mostrará la potencia actual de la batería. El nivel de potencia puede visualizarse mediante el estado de 3 luces LED verdes (en lo sucesivo, luz verde).

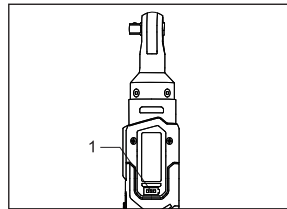

1. Indicador de batería

Luces verdes	Aprox. la cantidad de batería restante
3 luces encendidas	$\geq 2/3$
2 luces encendidas	$\geq 1/3$
1 luz encendida	$< 1/3$
3 luces apagadas después de parpadear 5 veces	Batería baja

Protección contra sobrecarga

Cuando se produce una sobrecarga durante el trabajo, el motor deja de girar. Para volver a ponerlo en marcha, suelte primero el botón del interruptor para restablecerlo y, a continuación, enciéndalo.

Protección contra sobre temperatura

No se permite ninguna sobrecarga cuando la máquina está en uso. Cuando la carga es demasiado alta o excede la temperatura máxima permitida de la batería de 75 °C. El sistema de control electrónico apagará la máquina hasta que vuelva al rango de temperatura adecuado.

Protección contra sobre descarga

La herramienta está equipada con un dispositivo de circuito de protección para proteger la batería contra la sobre descarga. Cuando la carga de la batería está próxima a agotarse, el dispositivo se acciona para desconectar la herramienta.

Eliminación de la batería

Para proteger los recursos naturales, por favor, recicle o deseche las baterías de forma adecuada. El paquete de baterías contiene una batería de litio. Consulte a las autoridades locales para obtener información sobre el reciclaje y/o la eliminación. Retire la batería cuando se haya agotado y envuelva el puerto del poste con cinta resistente para evitar cortocircuitos y fugas. Queda estrictamente prohibido cualquier intento de abrir o retirar cualquier componente.

INSPECCIÓN Y MANTENIMIENTO

•Inspección

Cuando la máquina es enviada o retirada, el custodio debe realizar una inspección de rutina; Antes de su uso, el usuario debe realizar una inspección diaria; La unidad que utiliza la máquina debe contar con personal a tiempo completo para realizar la inspección regular; Revisar al menos una vez al año; El periodo de inspección debe acortarse correspondientemente en áreas cálidas y húmedas con cambios frecuentes de temperatura o en lugares con malas condiciones de trabajo; Debe revisarse a tiempo antes de la temporada de lluvias.

Si la máquina pasa la inspección periódica, debe pegarse la etiqueta de inspección "Apto" en la parte correspondiente de la máquina. La marca de "Cualificado" debe ser distinta, clara y correcta e incluir al menos: número de máquina, nombre o marca de la unidad de inspección, nombre o marca del personal de inspección, fecha de validez.

•Mantenimiento

El mantenimiento de la máquina debe ser realizado por una unidad de mantenimiento aprobada por la unidad de producción original. El usuario y el departamento de mantenimiento no modificarán a

su antojo los parámetros de diseño originales de la máquina, y no utilizarán materiales de sustitución que sean inferiores a las prestaciones de las materias primas ni piezas de recambio que no se ajusten a las especificaciones originales.

MANTENIMIENTO

•Limpie las rejillas de ventilación

La entrada y la salida de aire de la herramienta deben limpiarse regularmente o en cualquier momento en que se obstruyan.

•Inspección de los tornillos de montaje

Inspeccione regularmente todos los tornillos de montaje y asegúrese de que están bien apretados. Si alguno de los tornillos está flojo, vuelva a apretarlo inmediatamente. De lo contrario, podrían producirse riesgos graves.

•Limpieza

No utilice líquidos como agua o productos químicos para limpiar la máquina. Limpie la máquina con un paño seco.

PROTECCIÓN DEL MEDIO AMBIENTE

Eliminación de residuos

Las herramientas dañadas, los accesorios y los materiales de desecho del paquete deben clasificarse para su reciclaje ecológico y de acuerdo con la legislación local.

Para herramientas de batería:

Rango de temperatura ambiente durante el funcionamiento y el almacenamiento: 0°C - 45°C.

Rango de temperatura ambiente recomendado durante la carga: 5°C - 40°C.

	Cargador	Paquete de baterías
Modelo	FFCL12-4	LB1220-1

* La batería de nuestra empresa se actualiza constantemente. ¡¡ por favor, espere nuestro servicio y las últimas noticias!

EXPLICACIÓN DE VISTA GENERAL

1	Circlip para eje 12	28	Estator
2	Anillo circular	29	Controlador sin escobillas
3	Clavija de fricción	30	Tornillo de cabeza plana ST2,2×6
4	Muelle de fricción	31	Cubierta del motor
5	Eje de conexión	32	Interruptor de llave de carraca sin escobillas 12V (JIABEN- EP)
6	Detent	33	Bloque de terminales
7	Pin de dirección	34	Tornillo de cabeza avellanada cruciforme M4×8
8	Muelle de dirección	35	Ensamblaje de la carcasa del motor
9	eje	36	Placa de sujeción
10	Poste silencioso de dirección	37	Interruptor de seguridad
11	Núcleo de la rueda de trinquete	38	Gatillo
12	Casquillo de accionamiento	39	Pasador de Muelle
14	Tornillo de cabeza avellanada con zócalo hexagonal M4×12	40	Gatillo del interruptor
16	Eje Excéntrico	41	Tornillo de cabeza plana ST2,9×16
17	Portador planetario	42	Paquete de baterías de 12 V
18	Engranaje planetario	43	Cargador de baterías de 12 V
19	Engranaje interior	T1	Conjunto de cojinete de mango de rueda de trinquete (13, 15)
20	arandela	T2	Ensamblaje del inducido (24, 25, 26, 27)
21	Anillo en O (30×2)		
22	Carcasa de motor		
23	Anillo en O		

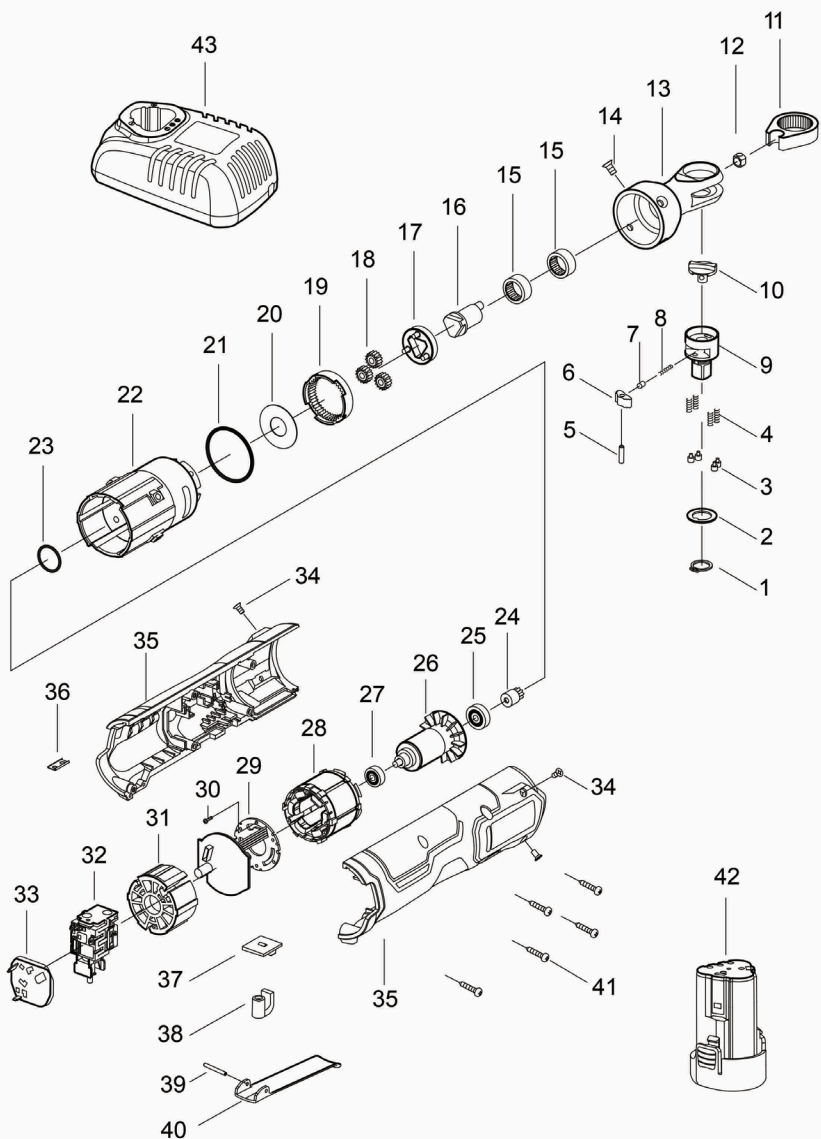

Istruzioni originali

Avvertenze generali sulla sicurezza degli utensili elettrici

 **AVVERTENZA** Leggere

tutte le avvertenze di sicurezza, le istruzioni, le illustrazioni e le specifiche fornite con questo attrezzo elettrico. *La mancata*

osservanza delle istruzioni che seguono può provocare scosse elettriche, incendi e/o lesioni gravi.

Conservare tutte le avvertenze e le istruzioni per riferimenti futuri.

Il termine "utensile elettrico" nelle avvertenze si riferisce all'utensile elettrico alimentato dalla rete (via cavo) o alimentato a batteria (senza cavo).

1) Sicurezza dell'area di lavoro

a) Mantieni pulita e ben illuminata l'area di lavoro.

Aree in disordine e buie favoriscono incidenti.

b) Non utilizzare utensili elettrici in ambienti esplosivi, come ad esempio in presenza di liquidi infiammabili, gas o polveri. Gli utensili elettrici creano scintille che possono innescare polvere o fumi.

c) Tenere lontani i bambini e i presenti mentre si utilizza

un utensile elettrico. Le distrazioni possono causare la perdita di controllo.

2) Sicurezza elettrica

a) Le spine dell'utensile elettrico devono corrispondere alla presa. Non modificare la spina in alcun modo. Non usare adattatori della spina su utensili elettrici con messa a terra. Le spine non modificate e le prese corrispondenti riducono il rischio di scosse elettriche.

b) Evita il contatto del corpo con superfici messa a terra, come tubature, radiatori, fornelli e frigoriferi. C'è un rischio maggiore di scosse elettriche se il tuo corpo è messo a terra.

c) Non esporre gli utensili elettrici a pioggia o umidità. L'acqua che penetra nell'utensile elettrico aumenta il rischio di scossa elettrica.

d) Non abusare del cavo. Non utilizzare mai il cavo di alimentazione per trasportare, tirare o scollegare il dispositivo elettrico. Tenere il cavo elettrico lontano da fonti di calore, benzina, spigoli vivi o parti in movimento. I cavi

danneggiati o ingarbugliati aumentano il rischio di scosse elettriche.

e) Quando si utilizza un utensile elettrico all'aperto, utilizzare una prolunga adatta per uso esterno. L'uso di un cavo per ambiente esterno riduce il rischio di scossa elettrica.

f) If operating a power tool in a damp location is unavoidable, use a residual current device (RCD) protected supply. L'uso di un RCD riduce il rischio di scossa elettrica.

3) Sicurezza personale

a) Quando si utilizza un utensile elettrico, prestare attenzione a ciò che si sta facendo e usare il buon senso. Non utilizzare un utensile elettrico quando si è stanchi o sotto l'effetto di stupefacenti, alcool o medicinali. Un momento di disattenzione durante l'utilizzo di utensili elettrici può provocare gravi lesioni personali.

b) Utilizza dispositivi di protezione individuale. Indossare sempre occhiali protettivi. Dispositivi di protezione, come mascherina antipolvere, scarpe di sicurezza antiscivolo, casco di sicurezza

o protezione per l'udito utilizzati in condizioni appropriate, riducono il rischio di lesioni personali.

c) Prevenire l'avvio accidentale. Assicurarsi che l'interruttore sia in posizione off prima di collegare la fonte di alimentazione e/o le batterie, quando si prende o si trasporta l'utensile. Trasportare utensili elettrici con il dito sull'interruttore o dare potenza a utensili con l'interruttore acceso provoca incidenti.

d) Rimuovere qualsiasi chiave di regolazione o chiave inglese prima di accendere l'utensile elettrico. Lasciare chiavi inglesi o di regolazione collegate alle parti rotanti della macchina può causare lesioni personali.

e) Non esagerare. Mantenere sempre un buon equilibrio e i piedi in posizione corretta durante l'uso. Questo permette un migliore controllo sull'utensile elettrico in situazioni impreviste.

f) Vestiti adeguatamente. Non indossare abiti larghi né gioielli. Tenere capelli e indumenti lontani dai componenti in movimento.

I vestiti larghi, i gioielli o i capelli lunghi possono rimanere impigliati nelle parti in movimento.

g) Se sono forniti dispositivi per il collegamento di impianti di aspirazione e raccolta della polvere, assicurati che siano collegati e utilizzati correttamente.

L'uso di sistemi di raccolta della polvere può ridurre i rischi legati alla polvere.

h) Non permettere che la familiarità acquisita dall'uso frequente degli attrezzi ti faccia diventare negligente e ignorare i principi di sicurezza degli attrezzi.

Un'azione negligente può causare gravi lesioni in una frazione di secondo.

4) Uso e manutenzione di un utensile elettrico

a) Non forzare l'utensile elettrico. Utilizzare l'utensile elettrico adeguato per il lavoro da svolgere. L'uso corretto consente all'utensile di svolgere le operazioni al meglio ed in maniera sicura.

b) Non utilizzare l'utensile elettrico se l'interruttore non si accende e spegne. Qualsiasi dispositivo che non

può essere controllato con l'interruttore risulta pericoloso e deve essere riparato.

c) Prima di effettuare qualsiasi regolazione, cambiare gli accessori o riporre gli utensili elettrici, scollegare la spina dalla fonte di alimentazione e/o rimuovere la batteria dall'utensile elettrico, se staccabile. Tali misure di sicurezza preventive riducono il rischio di avviare accidentalmente l'utensile elettrico.

d) Riporre gli utensili elettrici inattivi fuori dalla portata dei bambini e impedire l'utilizzo a persone che non hanno familiarità con l'utensile elettrico o con le presenti istruzioni. Gli utensili possono risultare pericolosi nelle mani di persone non qualificate.

e) Manutenzione di utensili elettrici e accessori. Controllare che le parti mobili non siano male allineate o bloccate, che non ci siano componenti rotti e qualsiasi altra condizione che possa compromettere il funzionamento dell'utensile. Se danneggiato, far riparare l'utensile prima dell'uso. Molti incidenti sono causati

da utensili elettrici sui quali è stata effettuata una scarsa manutenzione.

f) Mantenere affilate e pulite le lame di taglio. *Gli strumenti di taglio tenuti in buone condizioni con bordi taglienti hanno una minore possibilità di bloccarsi e sono più facili da controllare.*

g) Utilizzare il dispositivo elettrico, gli accessori, le punte ecc. in conformità con le presenti istruzioni, tenendo conto delle condizioni di lavoro e del lavoro da svolgere. *L'uso dell'utensile elettrico per operazioni diverse da quelle previste potrebbe condurre a pericoli.*

h) Mantenere asciutte, pulite e prive di olio e grasso le maniglie e le superfici di presa. *Le impugnature e le superfici di presa scivolose non consentono la manipolazione e il controllo sicuri dell'utensile in situazioni impreviste.*

5) Utilizzo e manutenzione della batteria

a) Ricaricare solo con il caricabatterie specificato dal produttore. *Utilizzare un caricatore non adatto alla batteria dell'utensile può provocare incendi.*

b) Utilizzare gli utensili elettrici solo con pacchi batteria appositamente designati.

L'uso di qualsiasi altro gruppo batteria può provocare lesioni o incendi.

c) Quando il pacco batteria non è in uso, tenerlo lontano da altri oggetti metallici, come graffette, monete, chiavi, unghie, viti o altri piccoli oggetti metallici, che possono collegare un terminale all'altro. *Il cortocircuito dei terminali della batteria può causare ustioni o incendi.*

d) In condizioni di utilizzo improprio, liquido può essere espulso dalla batteria; evitare il contatto. In caso di accidentale contatto con il liquido, risciacquare con acqua. Se il liquido entra in contatto con gli occhi, cercare immediatamente assistenza medica. *Il liquido che fuoriesce dalla batteria può causare irritazioni o ustioni.*

e) Non utilizzare una batteria o uno strumento danneggiato o alterato. *Le batterie danneggiate o alterate possono avere reazioni imprevedibili con conseguente incendio, esplosione o rischio di lesioni.*

f) Non esporre un pacco batteria o un utensile al fuoco o a temperature eccessive.

L'esposizione al fuoco o a temperature superiori a 130 °C può provocare esplosioni.

NOTA La temperatura 130 °C può essere sostituita dalla temperatura 265 °F.

g) Seguire tutte le istruzioni di ricarica e non caricare la batteria o l'utensile oltre il limite di temperatura specificato nelle istruzioni.

Una carica non corretta o a temperature non comprese nell'intervallo specificato può danneggiare la batteria e aumentare il rischio di incendio.

6) Assistenza

a) Fa eseguire la manutenzione dell'elettro utensile da un riparatore qualificato utilizzando solo pezzi di ricambio identificativi.

Assicurerà di mantenere la sicurezza dell'utensile elettrico.

b) Non effettuare mai la manutenzione di pacchi batteria danneggiati. La manutenzione dei pacchi batteria deve essere eseguita solo dal produttore o da fornitori di servizi autorizzati.

Quando si esegue un'operazione in cui l'utensile da taglio può entrare in contatto con cavi nascosti, mantenerlo su superfici di presa isolate.

Se i dispositivi di fissaggio entrano in contatto con un cavo "sotto tensione", potrebbero mettere le parti metalliche esposte dell'utensile elettrico "in tensione" e provocare una scossa elettrica all'operatore.

Avviso di sicurezza della batteria

a) Non smontare, aprire o distruggere le celle secondarie o le batterie.

b) L'uso delle batterie da parte dei bambini dovrebbe essere supervisionato. In particolare, tenere le batterie piccole fuori dalla portata dei bambini piccoli.

c) Non esporre le celle o le batterie al calore o al fuoco. Evitare di conservare alla luce diretta del sole.

d) Non cortocircuitare una cella o una batteria. Non conservare le celle o le batterie a casaccio in una scatola o in un cassetto dove potrebbero cortocircuitarsi a vicenda o essere cortocircuitate da altri

- oggetti metallici.
- e) Non sottoporre le celle o le batterie a urti meccanici.
 - f) In caso di perdita di una cella, evitare che il liquido entri in contatto con la pelle o gli occhi. In caso di contatto, lavare l'area interessata con abbondante acqua e consultare un medico.
 - g) Non utilizzare un caricabatterie diverso da quello specificamente fornito per l'uso con l'apparecchiatura.
 - h) Non utilizzare celle o batterie non progettate per l'uso con l'apparecchiatura.
 - i) Non mischiare celle di diversa fabbricazione, capacità, dimensione o tipo all'interno di un dispositivo.
 - j) Acquistare sempre la batteria consigliata dal produttore del dispositivo per l'apparecchiatura.
 - k) Mantenere le celle e le batterie pulite e asciutte.
 - l) Pulire i terminali della cella o della batteria con un panno pulito e asciutto se si sporcano.
 - m) Le celle secondarie e le batterie devono essere caricate prima dell'uso. Utilizzare sempre il caricabatterie corretto e fare riferimento alle istruzioni del produttore o al manuale dell'apparecchiatura per istruzioni di ricarica corrette.
 - n) Non lasciare una batteria in carica prolungata quando non è in uso.
 - o) Dopo lunghi periodi di stoccaggio, potrebbe essere necessario caricare e scaricare più volte le celle o le batterie per ottenere le massime prestazioni.
 - p) Conservare la documentazione originale del prodotto per riferimento futuro.
 - q) Utilizza la cella o la batteria solo nell'applicazione per cui è stata progettata.
 - r) Quando possibile, rimuovere la batteria dall'apparecchiatura quando non è in uso.
 - s) Tenere la cella o la batteria lontana da microonde e alta pressione.
 - t) Smaltire correttamente.

Simbolo



AVVERTIMENTO



Per ridurre il rischio di lesioni, l'utente deve leggere il manuale di istruzioni



Non bruciare



Non caricare un pacco batteria danneggiato



Conformità della CE



Secondo la Direttiva Europea sui Rifiuti 2012/19/UE sulle apparecchiature elettriche ed elettroniche e le leggi nazionali vigenti, gli utensili elettrici non più disponibili devono essere raccolti separatamente e smaltiti correttamente.



Non smaltire le batterie. Restituire le batterie scariche al punto di raccolta o riciclaggio locale.

SPECIFICHE

Modello		KDPB05-10
Voltaggio di potenza	V _~	12
Attacco quadro	mm	9,5
Dimensione dei bulloni	mm	M5-M12
Velocità a vuoto	/min	0-480
Coppia	N·m	47
Peso netto della macchina (senza pacco batteria)		0,8 kg

※Considerato il nostro programma continuo di ricerca e sviluppo, le specifiche qui riportate sono soggette a modifiche senza preavviso.

Informazioni sul rumore

Livello di pressione sonora ponderato A

$L_{pA} = 80 \text{ dB(A)}$ $K_{pA} = 3 \text{ dB(A)}$

Livello di pressione sonora ponderata A

$L_{WA} = 88 \text{ dB(A)}$ $K_{WA} = 3 \text{ dB(A)}$

Indossare protezioni per l'udito

Informazioni sulle vibrazioni

Valori totali di vibrazione (triax vector sum) e incertezza K determinati secondo EN 62841-2-2.

$a_h = 3,777 \text{ m/s}^2$ incertezza $K = 1,5 \text{ m/s}^2$

Il totale dei valori di vibrazioni dichiarato e i valori di emissione di rumore dichiarati sono stati misurati secondo un metodo di test standard e possono essere usati per paragonare un utensile con un altro.

Il totale dei valori di vibrazioni dichiarato e i valori di emissione di rumore dichiarati possono essere utilizzati anche per una valutazione preliminare dell'esposizione.

Un'avvertenza:

-che le vibrazioni e le emissioni di rumore durante l'uso effettivo dell'elettro utensile possano essere differenti dai valori dichiarati a seconda del modo in cui l'utensile è utilizzato specificamente che tipo di pezzo viene lavorato; E

-della necessità di individuare misure di sicurezza per la protezione dell'operatore che si basino su una stima dell'esposizione nelle effettive condizioni d'uso (tenendo conto di tutte le parti del ciclo operativo, come i tempi di spegnimento e di funzionamento a vuoto dell'utensile, oltre al tempo di attivazione).

Uso previsto

●Avvitare e allentare viti nel legno, metallo, plastica.

DESCRIZIONE GENERALE

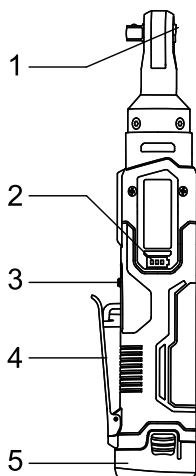

1. Manopola di inversione
2. Indicatore della batteria
3. Interruttore di sicurezza
4. Interruttore a grilletto
5. Pacco di batteria

ISTRUZIONI PER L'USO

Carica della batteria

Collegare il caricabatterie alla fonte di alimentazione CA adatta. La spia di ricarica lampeggia in colore verde e il caricabatterie funziona in modalità standby. Inserire completamente il pacco batteria nel caricabatterie per iniziare la ricarica. La spia di ricarica cambierà da verde a rosso e rimarrà accesa fissa durante la ricarica.

Quando appare un'anomalia sulla batteria inserita, la spia di carica lampeggerà alternativamente in verde e rosso. Quando la batteria è completamente carica, la spia di carica cambierà nuovamente da rossa a verde. Dopo la ricarica, scollegare il caricabatterie dalla fonte di alimentazione. Tenere saldamente il caricabatterie ed estrarre la batteria.

Fare riferimento al manuale del caricabatterie per operazioni e precauzioni specifiche.

Installazione/rimozione della Batteria

ATTENZIONE: Quando si installa o si rimuove il pacco batteria, l'interruttore di sicurezza deve essere posizionato in posizione bloccata. Ed è assolutamente vietato premere il pulsante dell'interruttore.

1. Installazione della batteria

Durante l'installazione del pacco batteria, prestare attenzione a inserire correttamente il pacco batteria nell'alloggiamento. Assicurarsi di inserirlo fino alla fine, finché non si sente un "clic" che indica che il pacco batteria è saldamente installato sulla macchina. In caso contrario, il pacco batteria potrebbe cadere accidentalmente dall'alloggiamento, causando lesioni all'operatore o a terzi. Evitare di

usare una forza eccessiva quando si inserisce il pacco batteria o di urtarlo con altri oggetti.

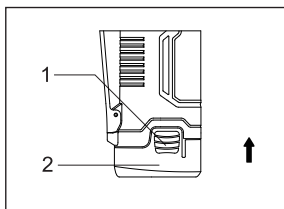

1. Pulsante gruppo batterie
2. Pacco di batteria

ATTENZIONE: Utilizzare solo il pacco batteria specificato. L'utilizzo dei pacchi batteria di altre marche sussiste il rischio di lesioni, lesioni personali e danni materiali causati dall'esplosione del pacco batteria.

2. Rimozione della batteria

Il pacco batteria è imballato sotto la maniglia della macchina, premere i pulsanti del pacco batteria su entrambi i lati, quindi abbassare il pacco batteria.

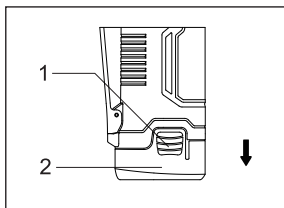

1. Pulsante gruppo batterie
2. Pacco di batteria

Funzionamento dell'interruttore di sicurezza

1. Sbloccare l'interruttore di sicurezza

Spingere l'interruttore di sicurezza sul lato della posizione di sblocco lontano dall'interruttore a grilletto. A questo punto, premere l'interruttore a grilletto e la macchina può funzionare.

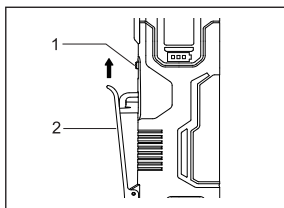

1. Interruttore di sicurezza
2. Interruttore a grilletto

2. Bloccare l'interruttore di sicurezza

Spingere l'interruttore di sicurezza sul lato della posizione di blocco vicino all'interruttore a grilletto. A questo punto non è possibile premere l'interruttore a grilletto.

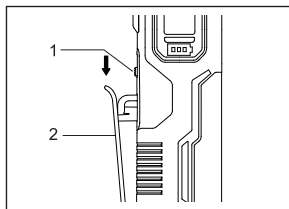

1. Interruttore di sicurezza
2. Interruttore a grilletto

ATTENZIONE:

Quando la macchina non è in uso, assicurarsi di posizionare l'interruttore a grilletto nella posizione bloccata per evitare di toccarlo accidentalmente per avviare la macchina.

Azionamento interruttore

Quando si avvia la macchina, è necessario innanzitutto posizionare l'interruttore di sicurezza in posizione sbloccata, quindi premere l'interruttore a grilletto per avviare la macchina. La velocità della macchina aumenta quando si preme il pulsante dell'interruttore e la macchina si arresta quando si rilascia il pulsante dell'interruttore.

ATTENZIONE:

- Prima di inserire la batteria nell'utensile, controllare sempre che il grilletto dell'interruttore si attivi correttamente e ritorni in posizione "OFF" quando viene rilasciato.
- Non far funzionare l'utensile a bassa velocità a lungo, altrimenti l'utensile si surriscalerà.

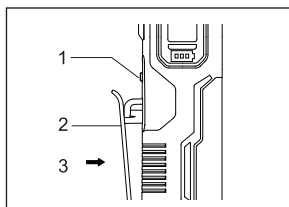

1. Interruttore di sicurezza
2. Interruttore a grilletto
3. Direzione di premere

Funzionamento della manopola di inversione

La manopola di inversione sul lato superiore della macchina può essere ruotata per realizzare l'uscita positiva (in senso orario) e negativa (in senso antiorario) della macchina, in modo da raggiungere lo scopo di avvitare o svitare il pezzo.

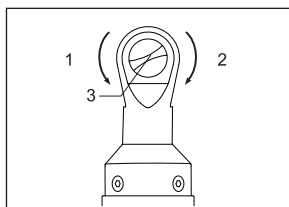

1. In senso antiorario
2. Senso orario
3. Pulsante di inversione

ATTENZIONE:

Prima dell'operazione, assicurarsi di confermare il senso di rotazione; assicurarsi di utilizzare la manopola di inversione dopo che la macchina è completamente ferma. Cambiare la direzione di rotazione prima che la macchina non si sia fermata può causare danni alla macchina.

Installazione o rimozione di strumenti

Lo strumento qui include presa, ecc., che differisce dal concetto di utensili elettrici o macchine.

Attenzione: Impostare sempre la leva dell'interruttore di inversione in posizione centrale prima del funzionamento ed estrarre il pacco batteria. Non premere mai il pulsante dell'interruttore con forza.

1. Installazione dello strumento

Inserire la presa fino all'estremità più interna dell'incudine, accompagnato da un suono nitido. Dopo aver installato lo strumento sulla macchina, è necessario verificare se lo strumento è fissato saldamente sulla testa della chiave della macchina.

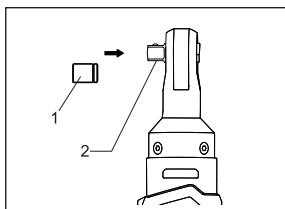

1. Presa elettrica
2. Incudine

2. Rimozione dello strumento

Tirare la presa nella direzione della freccia per rimuoverla dall'incudine.

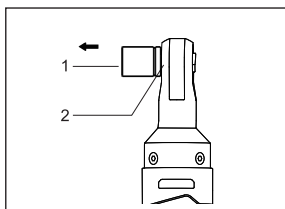

1. Presa elettrica
2. Incudine

Serraggio o rimozione del bullone (dado)

ATTENZIONE: Quando si stringe o si rimuove il bullone (dado), spegnere prima l'utensile elettrico, quindi posizionare l'utensile sul bullone (dado). Se l'utensile non si ferma, la presa scivolerà facilmente via dal dado o dalla testa del bullone.

Serraggio del bullone (dado)

Ruotare la manopola di inversione sul lato superiore della macchina per farla uscire in senso orario. A questo punto, posizionare la presa nella testa del bullone e applicare pressione all'utensile. Avviare lo strumento lentamente e quindi aumentare gradualmente la velocità. Rilasciare il grilletto

dell'interruttore quando il bullone è fissato saldamente.

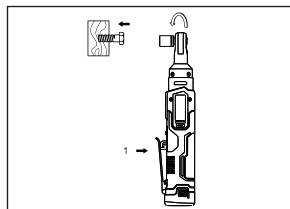

1.Premere l'interruttore

ATTENZIONE: Puntare il bullone sul foro filettato il più verticalmente possibile.

Rimozione del bullone (dado)

Ruotare la manopola di inversione sul lato superiore della macchina per farla uscire in senso antiorario, inserire la presa nella testa del bullone e avviare l'utensile alla massima velocità. Dopo che il bullone è stato rimosso completamente, rilasciare lentamente il grilletto dell'interruttore.

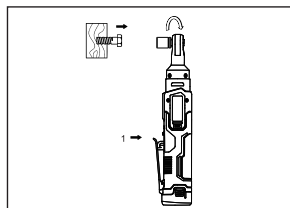

1.Premere l'interruttore

Luce da lavoro

La luce di lavoro a LED bianca si accende quando si preme il grilletto dell'interruttore, consente l'illuminazione dell'area di lavoro in condizioni di illuminazione sfavorevoli.

Quando la batteria sta per esaurirsi, l'indicatore a luce bianca lampeggerà circa due volte al secondo; quando la temperatura della macchina è troppo alta, l'indicatore a luce bianca lampeggerà circa cinque volte al secondo.

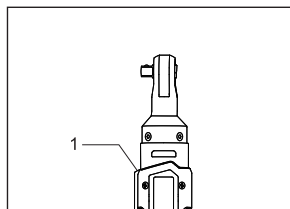

1.Luce da lavoro

Indicatore della batteria

Quando si preme il pulsante dell'interruttore, l'indicatore di alimentazione visualizzerà la potenza attuale della batteria. Il livello di potenza può essere visualizzato dallo stato di 3 luci LED verdi (di seguito indicate come luce verde).

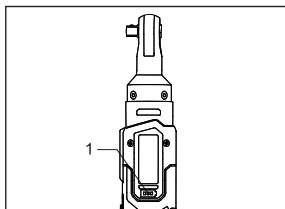

1. Indicatore della batteria

Luce verde	Potenza residua approssimativa
3 luci accese	$\geq 2/3$
2 luci accese	$\geq 1/3$
1 luce accesa	$< 1/3$
3 luci spente dopo aver lampeggiato 5 volte	Batteria scarica

Protezione da sovraccarico

Quando si verifica un sovraccarico durante il lavoro, il motore smette di ruotare. Per riavviare la macchina, rilasciare prima il pulsante dell'interruttore per ripristinare l'interruttore, quindi accendere l'interruttore.

Protezione da sovratemperatura

Non è consentito alcun sovraccarico quando la macchina è in uso. Quando il carico è troppo elevato o supera la temperatura massima consentita della batteria di 75 °C. Il sistema di controllo elettronico spegnerà la macchina finché non ritornerà all'intervallo di temperatura corretto.

Protezione da sovraccarico

L'utensile è dotato di un dispositivo di protezione del circuito per proteggere la batteria dal sovraccarico. Quando la carica della batteria è prossima all'esaurimento, il dispositivo si attiva per spegnere l'utensile.

Smaltimento della batteria

Per proteggere la natura, riciclare o smaltire correttamente le batterie. Il pacco batteria contiene una batteria al litio. Consultare l'autorità locale per informazioni sul riciclaggio e/o lo smaltimento. Rimuovere la batteria dopo aver esaurito l'alimentazione e avvolgere la porta polare con nastro adesivo resistente per evitare cortocircuiti e perdite. Qualsiasi tentativo di aprire o rimuovere qualsiasi componente è severamente vietato.

CONTROLLO E MANUTENZIONE

•Controllo

Quando la macchina viene spedita o ritirata, l'incaricato deve effettuare un controllo di routine; Prima dell'uso, l'utente deve effettuare un controllo giornaliero; L'unità che utilizza la macchina deve

avere personale a tempo pieno per effettuare un controllo periodico; Controllare almeno una volta all'anno; Il periodo di ispezione deve essere ridotto di conseguenza in aree calde e umide con frequenti cambiamenti di temperatura o in luoghi con cattive condizioni di lavoro; Deve essere controllato in tempo prima della stagione delle piogge.

aggiornate, non vediamo l'ora di ricevere il nostro servizio e le ultime notizie!

Se il macchinario supera il controllo periodico, sulla parte appropriata deve essere apposto l'etichetta di ispezione "qualificato". Il marchio di "qualificato" deve essere distinto, chiaro e corretto e includere almeno: numero del macchinario, nome o marchio dell'unità di ispezione, nome o marchio del personale addetto all'ispezione, data di validità.

● **Manutenzione**

La manutenzione del macchinario deve essere eseguita da un'unità di manutenzione approvata dall'unità di produzione originale. L'utente e il reparto di manutenzione non devono modificare i parametri di progettazione originali della macchina a piacimento e non devono utilizzare materiali sostitutivi che siano inferiori alle prestazioni di materiali e parti di ricambio non conformi alle specifiche originali.

MANUTENZIONE

● **Pulire le prese d'aria**

L'ingresso e l'uscita dell'aria dell'utensile devono essere puliti regolarmente o in qualsiasi momento quando sono bloccati.

● **Controllare le viti di montaggio**

Ispezionare regolarmente tutte le viti di montaggio e assicurarsi che siano serrate correttamente. Se una delle viti è allentata, serrarla immediatamente. In caso contrario, potrebbe causare gravi pericoli.

● **Pulizia**

Non utilizzare liquidi come acqua o detersivi chimici per pulire il macchinario. Pulire il macchinario con un panno asciutto.

PROTEZIONE AMBIENTALE

Smaltimento dei rifiuti

Gli strumenti, gli accessori e i materiali di scarto dell'imballaggio danneggiati devono essere differenziati per un riciclaggio ecocompatibile e in conformità con le leggi locali.

Per utensili a batteria:

Intervallo di temperatura ambiente durante il funzionamento e la conservazione: 0 °C - 45 °C

Intervallo di temperatura ambiente consigliato durante la ricarica: 5 °C - 40 °C

	Cargador	Paquete de baterías
Modelo	FFCL12-4	LB1220-1

* Le batterie della nostra azienda sono costantemente

SPIEGAZIONE DELLA VISTA GENERALE

1	Anello di sicurezza per albero 12	28	Statore
2	Anello Circondante	29	Controller senza spazzole
3	Perno di attrito	30	Vite autofilettante a testa cilindrica ST2,2×6
4	Molla di attrito	31	Copertura del motore
5	Albero di collegamento	32	Interruttore per chiave a cricchetto senza spazzole 12V (JIABEN-EP)
6	Detenzione	33	Blocco terminale
7	Perno dello sterzo	34	Vite a testa svasata con intaglio a croce M4×8
8	Molla dello sterzo	35	Gruppo alloggiamento motore
9	albero	36	Piastra di bloccaggio
10	Polo silenzioso dello sterzo	37	Interruttore di sicurezza
11	Nucleo della ruota a cricchetto	38	Grilletto
12	Attacco bush	39	Perno a molla
14	Vite a testa svasata con esagono incassato M4×12	40	Interruttore a grilletto
16	Albero eccentrico	41	Vite autofilettante a testa cilindrica ST2,9×16
17	Portatore planetario	42	Gruppo batteria 12V
18	Ingranaggio del pianeta	43	Caricabatteria a 12V
19	Ingranaggio interno	T1	Gruppo cuscinetto maniglia ruota a cricchetto(13, 15)
20	rondella	T2	Gruppo armatura (24, 25, 26, 27)
21	Anello ad O (30×2)		
22	Alloggiamento motore		
23	Anello ad O		

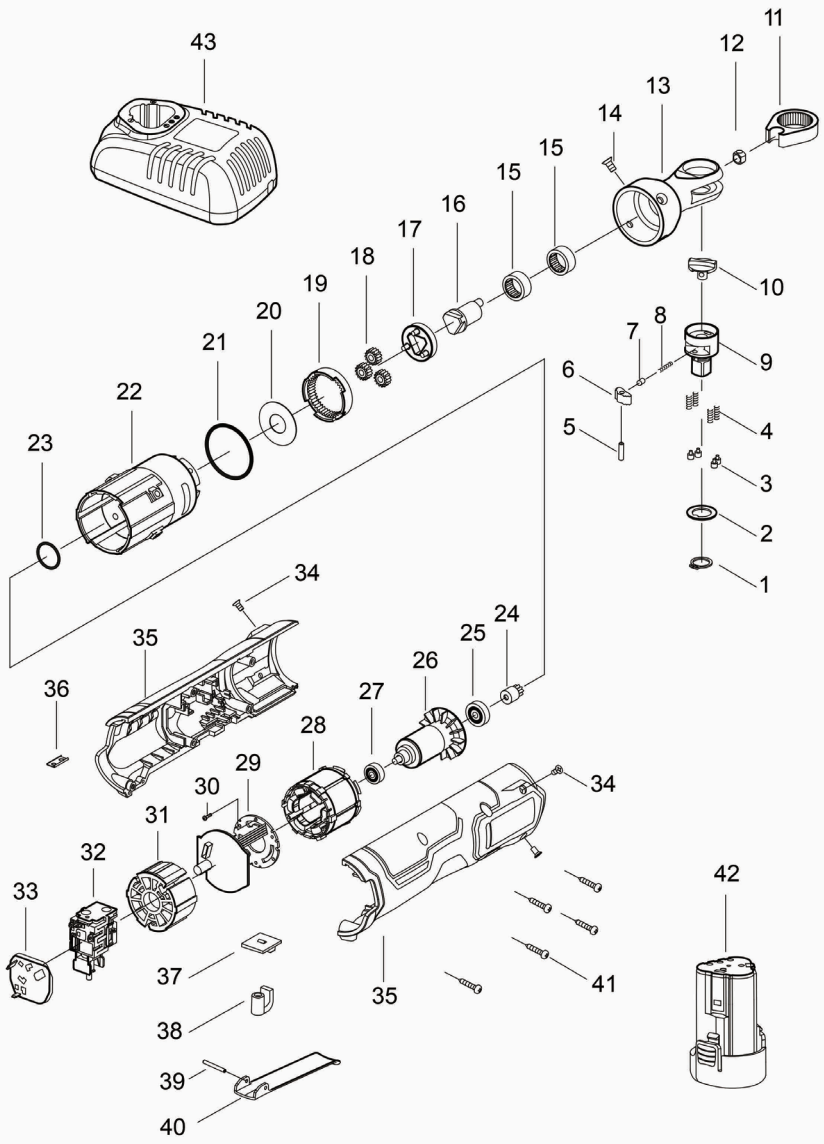



Jiangsu Dongcheng M&E Tools Co.,Ltd.
Power Tools Industrial Park of Tianfen, Qidong City, Jiangsu
Province, P.R.China
www.dcktool.com